

形名

RBC-AMSU52

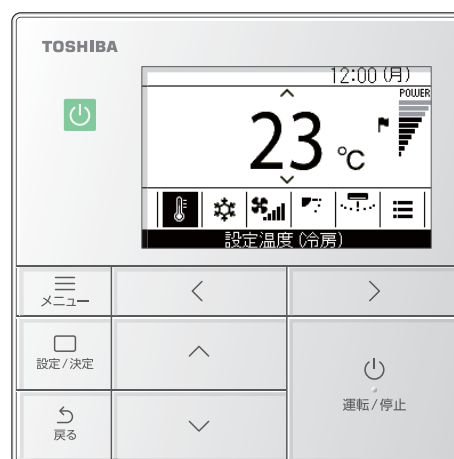

- RBC-AMSU52 のリモコンを使用する場合はこの説明書をご参照ください。
- リモコン操作以外の取扱説明については、空調機本体に付属している取扱説明書をご参照ください。
- この商品を安全に正しく使用していただくために、お使いになる前にこの取扱説明書をよくお読みになり十分に理解してください。
- お読みになったあとは、お使いになる方がいつでも見られるところに必ず保管してください。また、お使いになる方が代わられた場合は必ず本書をお渡しください。

日本国内専用品  
Use only in Japan

# もくじ





<b>1</b>	安全上のご注意 .....	4
<b>2</b>	用語の説明 .....	5
<b>3</b>	ご使用の前に .....	6
<b>4</b>	各部のなまえとはたらき .....	6
<b>5</b>	基本操作 .....	11
	空調機 .....	11
	運転のしかた .....	11
	設定温度を変える .....	11
	運転モードを変える .....	12
	風量を変える .....	12
	風向を変える .....	13
	全熱交換ユニット .....	15
	換気量調節 .....	15
	換気モード設定 .....	15
	加湿設定 .....	16
	換気メニュー .....	16
<b>6</b>	応用操作 .....	17
	メニュー操作のしかた .....	17
	メニュー一覧 .....	18
	1. 個別風向設定（吹出し口ごとに風向を選ぶ） .....	20
	2. フラップ動作設定 （スイングの種類を選んだり、フラップを固定する） .....	21
	スイングモード設定 .....	21
	フラップロック設定（フラップの角度を固定する） .....	22
	3. タイマー設定 （運転を開始または停止するまでのタイマーを設定する） .....	23
	タイマーの種類を選択 .....	23
	切タイマー .....	24
	入タイマー .....	25
	切り忘れ防止タイマー .....	26
	4. スケジュールタイマー設定 （1日の運転スケジュールを設定し運転する） .....	27
	スケジュールタイマーを有効にする .....	28
	毎日条件（1日の運転スケジュールを設定する） .....	29
	休日条件（スケジュールタイマーで運転しない曜日） .....	33
	全熱交換ユニット事前運転 .....	33

5. 室外静音設定（室外機の運転音をおさえる）	34
6. フィルター情報	35
フィルターチェックマークが表示されているとき （フィルターチェックのリセット）	35
フィルターチェックマークが表示されていないとき （フィルターチェックまでの残時間表示）	36
7. オートグリル操作	37
8. 省エネ設定	38
セーブ運転	39
設定温度範囲制限	41
設定温度リターンバック	42
節約運転	43
クール（ウォーム）ビズ設定	44
9. 省エネモニター	45
10. リモコン初期設定	46
時計設定	47
コントラスト調整	47
バックライト・LED 設定	48
リモコン操作音設定	48
リモコン操作ロック設定（ロックする操作を選択する）	49
11. 換気設定	50
換気運転（換気の運転または停止）	50
換気量	51
換気モード	51
24h 換気の停止	51
スケジュールタイマー設定	52
12. ソフト冷房	53
13. 人感センサー設定	54
14. 電力量表示	55
15. エアコン Q&A	56
製品形名・製造番号の確認	56
画面表示アイコンの説明	56
集中管理が行われている場合	56
その他	57
自動運転モードで冷房と暖房の設定温度を個別に設定する （デュアルセットポイント）	57
複数の室内ユニットが 1 つのグループとして接続されている場合 （グループ接続）	58
空清（空気清浄）機能を室内ユニットの運転と連動させる	59
操作をロックする（操作ロック）	59
室内ユニットの内部を乾燥させる（乾燥運転）	60
運転時間と eco 運転率の表示	60

<b>7</b>	お手入れ .....	.61
	日常 .....	.61
	フィルターのお掃除 .....	.61
<b>8</b>	故障かな?と思ったときは .....	.61
	確認と点検 .....	.61
	サービスを依頼される前に (Q&A) .....	.62
	修理などのお問い合わせ先 .....	.62
	点検コード例 .....	.62

# 1 安全上のご注意

- お使いになる人や他の人への危害、財産の損害を防ぐために、お守りいただくことを説明しています。
- 「表示の説明」は、誤った取り扱いをしたときに生じる危害、損害の程度の区分を説明し、「図記号の説明」は図記号の意味を示しています。

表示の説明		図記号の説明	
 <b>警告</b>	“ 取り扱いを誤った場合、使用者が死亡または重傷 (*1) を負うことが想定される内容 ” を表示します。		⊘は、禁止 (してはいけないこと) を示します。具体的な禁止内容は、図記号の中や近くに絵や禁止文章で指示します。
 <b>注意</b>	“ 取り扱いを誤った場合、使用者が軽傷 (*2) を負うことが想定されるか、または物的損害 (*3) の発生が想定される内容 ” を示します。		●は、指示する行為の強制 (必ずすること) を示します。具体的な指示内容は、図記号の中や近くに絵や文章で指示します。
<p>*1: 重傷とは、失明やけが、やけど (高温・低温)、感電、骨折、中毒などで、後遺症が残るものおよび治療に入院・長期の通院を要するものをさします。</p> <p>*2: 軽傷とは、治療に入院や長期の通院を要さない、けが、やけど、感電などをさします。</p> <p>*3: 物的損害とは、家屋・家財および家畜・ペットなどにかかわる拡大損害をさします。</p>			△中の絵と近くの文で、注意を促す内容を示します。

## 警告

### 据え付け上の警告



- **据え付けは、お買い上げの販売店または専門業者に依頼する**  
据え付けには専門の知識と技術が必要です。  
ご自分で据え付け工事をされ不備があると、火災・感電・けが・水漏れなどの原因になります。



- **別売品は必ず弊社指定の製品を使用する**  
別売品は、必ず弊社指定の製品を使用してください。指定以外の製品を使用すると、火災・感電・水漏れなどの原因になります。  
また、取り付けは専門の業者に依頼してください。

### 使用上の警告



- **異常時 (こげ臭いなど) は、運転を停止して電源を切り、お買い上げの販売店または東芝エアコン空調換気ご相談センターへ連絡する**  
異常のまま運転を続けると火災・感電故障などの原因になります。

## 注意

### 使用上の注意



- **ぬれた手でスイッチを操作しない**  
感電の原因になります。



- **掃除をするときは、必ず運転を停止して電源を切る**  
内部でファンが高速回転していますのでけがの原因になります。

## 2 用語の説明

用語	説明
セーブ運転	省エネを目的として空調機のおさえる運転です。
節約運転	省エネを目的として快適性が大きく損なわれない範囲内で設定温度を自動補正する運転です。
ソフト冷房	能力抑制とフラップ角度の補正により「冷房」時のドラフト感（冷房感を過度に感じる現象）を低減する運転です。
クール（ウォーム）ビズ設定	「冷房」「ドライ」運転の設定温度下限を 28℃、「暖房」運転の設定温度上限を 20℃ に設定する機能です。
設定温度範囲制限	リモコンで設定できる設定温度の範囲を制限する機能です。
設定温度リターンバック	設定温度が変更されても、時間経過であらかじめ設定しておいた設定温度に戻す機能です。
デュアルセットポイント	「自動」運転時の「冷房」と「暖房」運転の設定温度を個別に設定する機能です。
グループ接続	複数台の室内ユニットを 1 つのグループとして同じリモコンに接続する接続方式です。
親リモコン、子リモコン	1 台または 1 グループの室内ユニットにリモコンを 2 台接続して使用する場合、いずれかを「親リモコン」、もう片方を「子リモコン」として設定します。 「親リモコン」に設定：全ての機能进行操作できます。 「子リモコン」に設定：一部操作できない機能があります。（操作できない機能については据付説明書をご参照ください。）
室外静音設定	室外機の運転音をおさえる設定です。
オートグリル	フィルター清掃などのため、リモコンからの操作による自動昇降に対応した室内ユニットの吸込グリルです。
空清（空気清浄）	室内ユニットに内蔵されている、または別売で追加する空気清浄機能です。
乾燥運転	室内ユニットの内部を乾燥させきれいな状態を保つため、「冷房」および「ドライ」運転後に「送風」運転を行う機能です。
全熱交換ユニット	全熱交換機能（吸気と排気で熱の交換を行うことで換気によって失われる冷気または暖気を低減する機能）をもつ換気ユニット（製品）です。
全熱換気	熱交換（全熱交換）を実施する換気です。
ナイトパージ	夜間の「冷房」運転停止後、室内にこもった熱を室外に排出する機能です。

## 3 ご使用の前に

はじめてお使いのときや設定を変えるときは、次の手順で操作してください。次回から『 運転 / 停止』を押すだけで設定した内容で運転が開始されます。

### 準備

#### 電源ブレーカーを入れる

電源が入ると、リモコン表示部に「」が表示されます。

\* 電源が入ったあと、約 3 分間はリモコンが操作を受けつけませんが、故障ではありません。



### お願い

- 使用期間中は電源ブレーカーを切らないでください。
- 長期間停止後 / 運転開始をするときは、12 時間以上前に電源ブレーカーを入れてください。

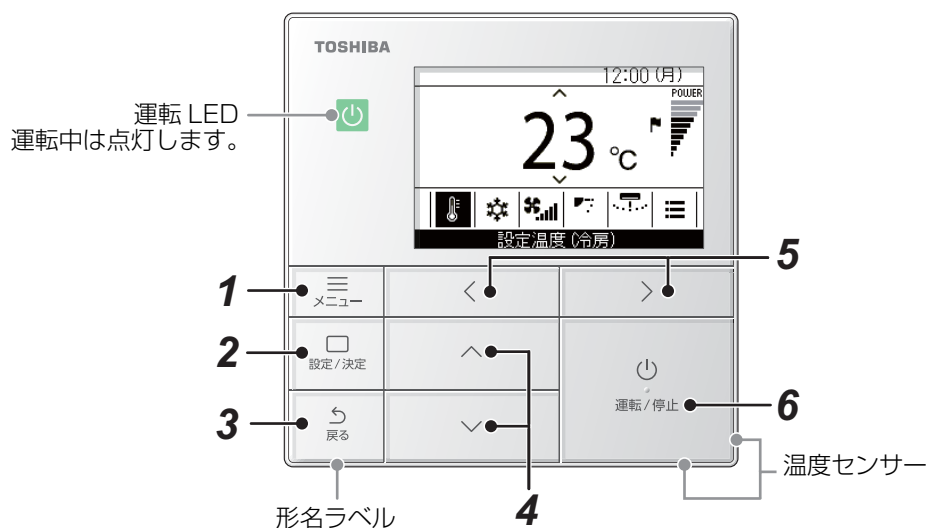
## 4 各部のなまえとはたらき



\* 各画面は表示例です。ご使用の環境設定などにより表示内容は異なる場合があります。

- 1 『 メニュー』 ボタン**  
「メニュー画面」を表示します。  
(17 ページ)
- 2 『 設定 / 決定』 ボタン**  
設定の反映や決定などを行います。  
使いかたは画面内に表示されます。
- 3 『 戻る』 ボタン**  
選択の取り消しなどを行います。  
使いかたは画面内に表示されます。
- 4 『』『』 ボタン**  
設定の変更や項目の選択を行います。
- 5 『』『』 ボタン**  
設定項目の選択をします。  
その他の使いかたは画面内に表示されます。
- 6 『 運転 / 停止』 ボタン**  
接続している機器の運転と停止を行います。

## ■ メイン画面の種類と構成

- 空調機に接続されている場合は空調機のメイン画面が表示され、全熱交換ユニットに接続されている場合は全熱交換ユニットのメイン画面が表示されます。
- 空調機と全熱交換ユニットの両方に接続されている場合は、それぞれのメイン画面で『<』『>』を押すことで画面を切り換えることができます。

### 空調機メイン画面



『<』『>』を押す

### 全熱交換ユニットメイン画面

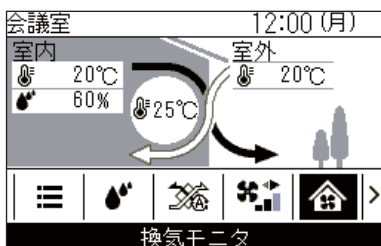



## ■ 空調機メイン画面

日常的によく使う設定温度、運転モード、風量、風向などの設定を変更または確認する画面です。画面下部の設定項目の表示により現在の状態を確認できます。

『<』『>』を押すことで設定項目を切り換えて、『^』『v』を押すことで変更ができます。

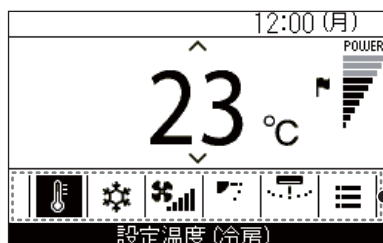

### 設定項目

- ・現在選択されている項目が黒くハイライトされます。
- ・『<』『>』を押すことで項目を切り換えます。

## お知らせ

- ・設定温度はメイン画面で変更します。
- ・機種により、設定できない機能や項目は表示されません。
- ・設定を変更中に『戻る』を押した場合および約 60 秒間ボタン操作がない場合、メイン画面に戻ります。

## 詳細表示画面・簡易表示画面の切り換え（空調機メイン画面のみ）

「表示モード」の設定によりメイン画面を簡易表示画面に切り換えることができます。「表示モード」の変更については据付説明書の「リモコン初期設定」内、「画面表示切替」をご参照ください。

工場出荷時設定は詳細表示画面に設定されています。

## 詳細表示画面（工場出荷時設定）

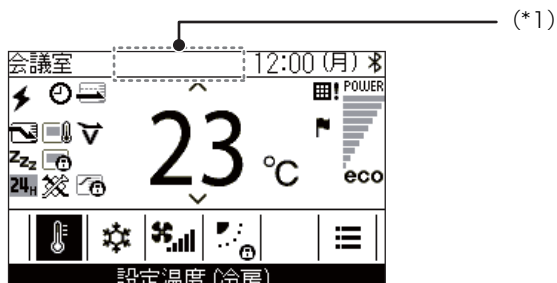

## 簡易表示画面

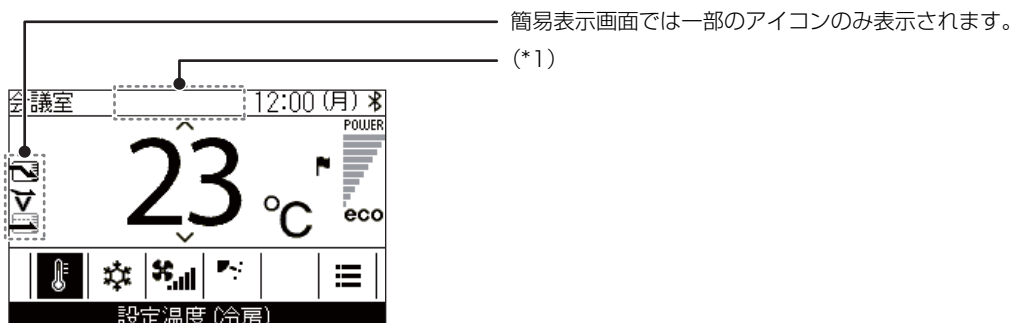

\*1: 「暖房準備中」

「暖房」運転開始時または除霜運転時に表示します。

表示中は室内送風機が停止、または「送風」運転になります。

「運転準備中」

機種によって表示する場合があります。

「換気準備中」

全熱交換ユニットの待機中に表示します。

表示中は全熱交換ユニットが停止になります。

## ■ 全熱交換ユニットメイン画面

全熱交換ユニットが接続されている場合に表示されます。空気の状態をモニターしたり、換気風量や換気モードを設定する画面です。

画面下部の設定項目の表示により現在の状態を確認できます。

『<』『>』を押すことで設定項目を切り換えて、『^』『v』を押すことで変更することができます。

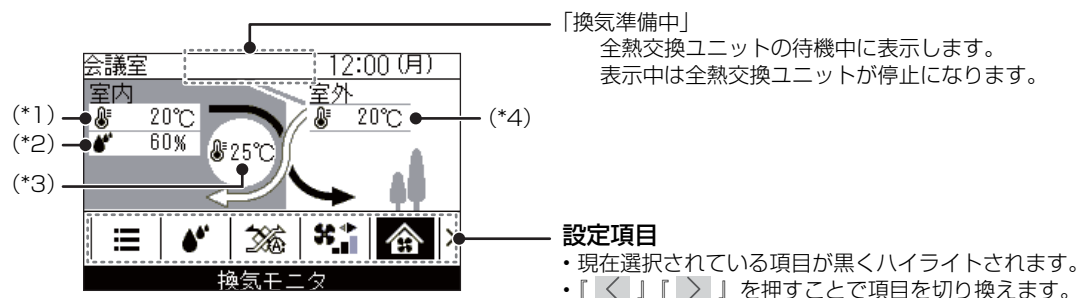

- \*1: 室内温度
- \*2: 室内湿度
- \*3: 給気温度
- \*4: 室外温度

### お知らせ

- ・「換気モニタ」画面がメイン画面です。
- ・機種により、設定できない機能や項目は表示されません。
- ・設定を変更中に『<』戻る』を押した場合および約 60 秒間ボタン操作がない場合、メイン画面に戻ります。

## ■ アイコン一覧

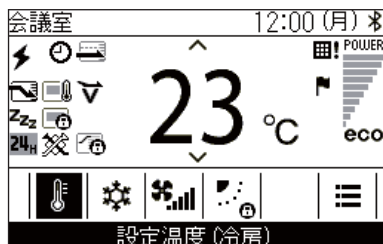





### ▼ 空調機

	「セーブ運転」が「有効」のときに表示されます。 (39 ページ)		「タイマー設定」が「有効」のときに表示されます。 (23, 27 ページ)
	リモコンセンサーを設定したときに表示されます。(*1)		「フラップロック設定」が設定されているときに表示されます。 (22 ページ)
	「室外静音設定」が「有効」のときに表示されます。 (34 ページ)		フィルターのお手入れ時期になると表示されます。 (35, 61 ページ)
	集中管理操作ロック中に表示されます。(*1) (56 ページ)		「ソフト冷房」運転が「有効」のときに表示されます。 (53 ページ)
	「節約運転」が「有効」のときに表示されます。 (43 ページ)		運転モードが制限されているときに「運転切換」画面で運転モードを変更する操作を行うと約 3 秒間表示されます。
	Bluetooth® 機能が「有効」のときに表示されます。Bluetooth® 機能については Bluetooth® 機能取扱説明書をご参照ください。		「空清」(空気清浄) 機能が「有効」のときに表示されます。 (59 ページ)
	点検コードが発生したときに表示されます。 (*1)		通知コードが発生したときに表示されます。 (*1) 詳細については、お買い上げの販売店にお問い合わせください。
	設定温度に到達し、室温維持中に表示されます。		空調機に接続されている市販の換気ユニットが運転中のときに表示されます。

\*1: 省エネ neo リモコン据付説明書をご参照ください。

### ▼ 全熱交換ユニット

- 全熱交換ユニットが接続されている場合のみ表示されます。
- 換気アイコンの詳細については全熱交換ユニットの取扱説明書をご参照ください。

	自動換気		24 時間換気
	普通換気		ナイトバージ
	全熱換気		

# 5 基本操作

## 空調機

### ■ 運転のしかた



- 1 「 運転 / 停止」を押して運転を開始する  
→ 運転 LED が点灯します。
- 2 「」「」を押して変更したい項目を選ぶ  
→ 下記の項目を変更できます。  
設定温度 (11 ページ)  
運転モード (12 ページ)  
風量 (12 ページ)  
風向 (13 ページ)
- 3 運転を停止するときは、再度「 運転 / 停止」を押す

### ■ 設定温度を変える



- 1 「」「」を押して「設定温度」画面に切り換える
- 2 「」「」を押して設定温度を変更する  
→ 設定温度は「」を押すと上がり、「」を押すと下がります。

#### お知らせ

- 設定できる設定温度の範囲は、<設定温度範囲制限>をご参照ください。(41 ページ)
- 「クール (ウォーム) ビズ設定」時は設定温度範囲が制限されます。(44 ページ)
- 「送風」時は設定温度の変更ができません。
- 運転モードが「自動」でデュアルセットポイントが設定されている場合は、<自動運転モードで冷房と暖房の設定温度を個別に設定する (デュアルセットポイント)>をご参照ください。(57 ページ)

## ■ 運転モードを変える

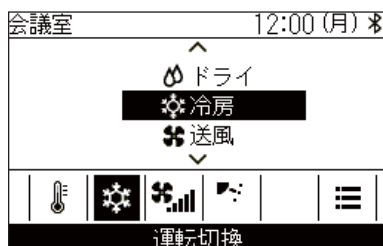

1 「<」「>」を押して「運転切換」画面に切り換える

2 「^」「v」を押して運転モードを選ぶ

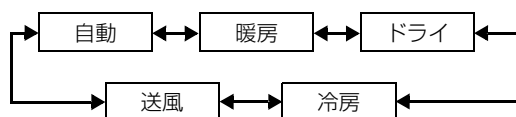

### お知らせ

室内ユニットの機種により設定できない運転モードは表示されません。

## ■ 風量を変える



1 「<」「>」を押して「風量切換」画面に切り換える

2 「^」「v」を押して風量を選ぶ



### お知らせ

- ・ 運転モードが「送風」のときは、「自動」を選べません。
- ・ 設定できる風量は、接続される室内ユニットにより異なります。
- ・ 「風量切換」のできない室内ユニットとの組み合わせのとき、「\*o」が表示されます。

## ■ 風向を変える

- 接続されている室内ユニットにフラップがある場合、空調機メイン画面に水平フラップアイコンが表示されます。
- 接続されている室内ユニットに縦フラップがある場合、空調機メイン画面に縦フラップアイコンが表示されます。

\* 左右方向のみフラップがある機種の場合、リモコン上は水平フラップとしての操作となります。

### 上下方向：水平フラップ



\* スイング中の表示

1 「<」「>」を押して「風向設定」画面（水平フラップ）に切り換える

2 「▲」「▼」を押して風向を選ぶ

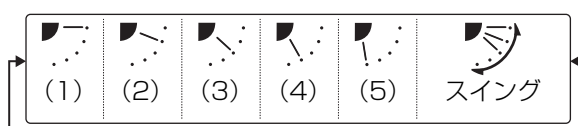

運転モード	設定可能角度
暖房、送風、自動（暖房）	(1)、(2)、(3)、(4)、(5)、スイング
冷房、ドライ、自動（冷房）	(1)、(2)、(3)、スイング

### 左右方向：縦フラップ

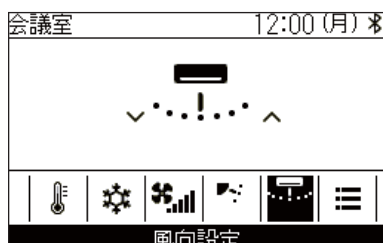

\* スイング中の表示

1 「<」「>」を押して「風向設定」画面（縦フラップ）に切り換える

2 「▲」「▼」を押して風向を選ぶ

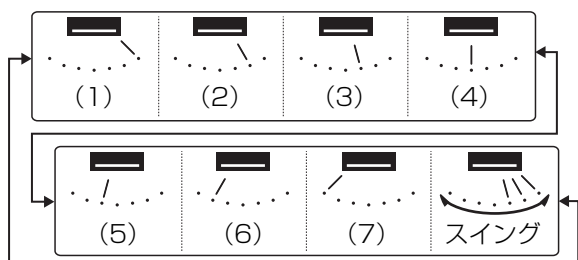

## スイング解除

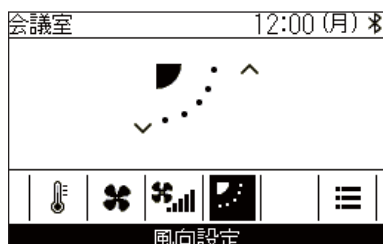

\* スイング（上下）を解除したときの表示  
「送風」「暖房」

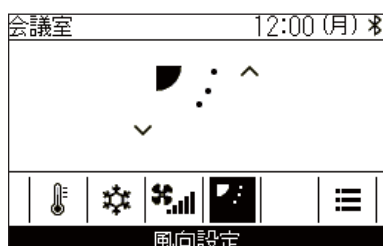

\* スイング（上下）を解除したときの表示  
「冷房」「ドライ」

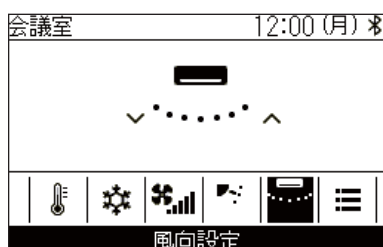

\* スイング（左右）を解除したときの表示

**1** スイング運転中に『<』『>』を押して  
「風向設定」画面に切り換える

**2** 『^』または『v』を押す

→フラップは『^』または『v』を押したときの位置で停止します。

→スイングを解除したときの表示中に『v』を押すとフラップは風向（1）の位置、『^』を押すとフラップは「冷房」「ドライ」のとき（3）、「送風」「暖房」のとき（5）、縦フラップは（7）の位置になります。

### お知らせ

- 運転モードが「冷房」または「ドライ」のとき、水平フラップは下向き（4）（5）の位置では停止しません。（4）（5）の位置でスイングを止めた場合は、（3）の位置まで動いてから停止します。
- グループ接続が行われている場合は、＜複数の室内ユニットが1つのグループとして接続されている場合（グループ接続）＞の手順に従いユニット選択を行って風向を設定してください。（58 ページ）
- 「フラップロック設定」が行われているとき、『v』が表示されます。（22 ページ）

# 全熱交換ユニット

## ■ 換気量調節

### お知らせ

工場出荷時設定は、換気量アンバランス（「給気 > 排気」または「給気 < 排気」）の設定は無効になっています。無効の設定項目は表示されません。有効にする場合は、お買い上げの販売店にお問い合わせください。



1 「<」「>」を押して「換気量」画面に切り換える

2 「▲」「▼」を押して換気量を選ぶ

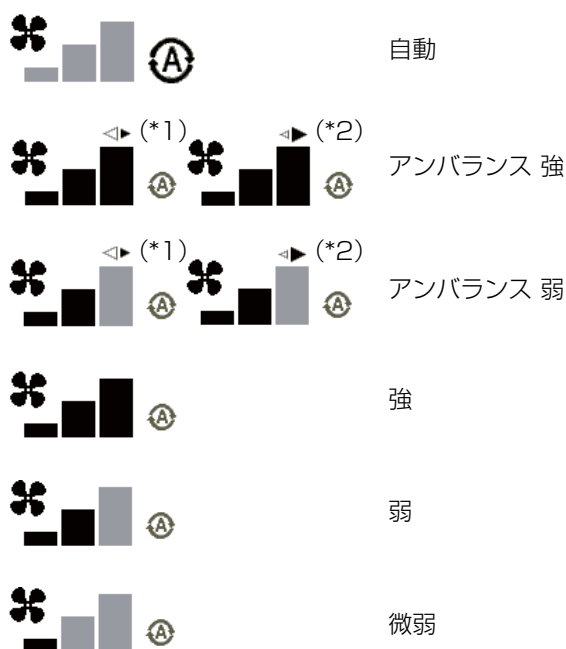

\*1: ◀ 「給気 > 排気」設定時  
室内への給気量が室外への排気量より多くなります。

\*2: ▶ 「給気 < 排気」設定時  
室外への排気量が室内への給気量より多くなります。

## ■ 換気モード設定



1 「<」「>」を押して「換気モード」画面に切り換える

2 「▲」「▼」を押して換気モードを選ぶ

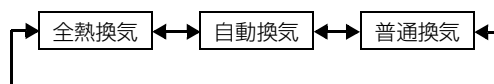



## ■ 加湿設定



- 1 「**<**」「**>**」を押して「加湿」画面に切り換える
- 2 「**▲**」「**▼**」を押して「自動」または「無効」を選ぶ

## ■ 換気メニュー



- 1 「**<**」「**>**」を押してメニュー機能設定画面に切り換える
- 2 「**▲**」「**▼**」を押してメニュー機能を選ぶ
- 3 「**□ 設定 / 決定**」を押す  
→ 確認画面が表示されます。
- 4 「**□ 設定 / 決定**」を押す  
→ メニュー機能設定画面に戻ります。

## 6 応用操作

### メニュー操作のしかた



- 1 『≡ メニュー』 を押す
- 2 『▲』『▼』 を押して項目を選ぶ  
→ 選択されている項目が黒くハイライトされます。
- 3 『≡ メニュー』 を押す  
→ 選択されている項目の説明が表示されます。  
『↶ 戻る』 を押す  
→ 「メニュー画面」が表示されます。
- 4 『↶ 戻る』 を押す  
→ メイン画面に戻ります。

## ■メニュー一覧

メニュー		
1. 個別風向設定	.....	(20 ページ)
2. フラップ動作設定	.....	(21 ページ)
1. スイングモード設定	.....	(21 ページ)
2. フラップロック設定	.....	(22 ページ)
3. タイマー設定	.....	(23 ページ)
1. 切タイマー	.....	(24 ページ)
2. 入タイマー	.....	(25 ページ)
3. 切り忘れ防止タイマー	.....	(26 ページ)
管理者 パスワード		
4. スケジュールタイマー設定	.....	(27 ページ)
1. スケジュールタイマー設定	.....	(28 ページ)
2. 毎日条件	.....	(29 ページ)
3. 休日条件	.....	(33 ページ)
4. 全熱交換ユニット事前運転	.....	(33 ページ)
管理者 パスワード		
5. 室外静音設定	.....	(34 ページ)
6. フィルター情報	.....	(35 ページ)
7. オートグリル操作	.....	(37 ページ)
8. 省エネ設定	.....	(38 ページ)
9. 省エネモニター	.....	(45 ページ)
10. リモコン初期設定	.....	(46 ページ)
1. 時計設定	.....	(47 ページ)
2. リモコン名前設定	..... 省エネ neo リモコン据付説明書を ご参照ください。	
3. 画面表示切換	..... 省エネ neo リモコン据付説明書を ご参照ください。	
4. コントラスト調整	.....	(47 ページ)
5. バックライト・LED 設定	.....	(48 ページ)
6. リモコン操作音設定	.....	(48 ページ)

→	10. リモコン初期設定 (つづき)	.....	(46 ページ)
	→	7. リモコン操作ロック設定	..... (49 ページ)
	→	8. 管理者パスワード設定	..... 省エネ neo リモコン据付説明書をご参照ください。
	→	9. リモコン親子設定	..... 省エネ neo リモコン据付説明書をご参照ください。
	→	10. 言語設定	..... 省エネ neo リモコン据付説明書をご参照ください。
	→	11. 運転ボタン長押し設定	..... 省エネ neo リモコン据付説明書をご参照ください。
	→	12. サマータイム設定	..... 省エネ neo リモコン据付説明書をご参照ください。
	→	13. 時刻同期設定	..... 省エネ neo リモコン据付説明書をご参照ください。
	→	14. Bluetooth 設定	.....Bluetooth <sup>®</sup> 機能取扱説明書をご参照ください。
→	11. 換気設定	.....	(50 ページ)
	→	1. 換気運転	..... (50 ページ)
	→	2. 換気量	..... (51 ページ)
	→	3. 換気モード	..... (51 ページ)
	→	4. 24h 換気の停止	..... (51 ページ)
	→	5. スケジュールタイマー設定	..... (52 ページ)
→	12. ソフト冷房	.....	(53 ページ)
→	13. 人感センサー設定	.....	(54 ページ)
→	14. 電力量表示	.....	(55 ページ)
→	15. エアコン Q&A	.....	(56 ページ)
	→	製品形名・製造番号	..... (56 ページ)
	→	修理などのお問合せ先	..... (62 ページ)
	→	表示説明	..... (56 ページ)
	→	お手入れ	..... (61 ページ)
	→	サービスを依頼される前に	..... (62 ページ)
	→	点検コード例	..... (62 ページ)

## ■1. 個別風向設定（吹出し口ごとに風向を選ぶ）

4方向吹出しタイプの室内ユニットの風向を吹出し口ごとに設定できます。

### お知らせ

- 室内ユニットの機種によっては設定できません。
- 空調機が運転しているときだけ設定できます。

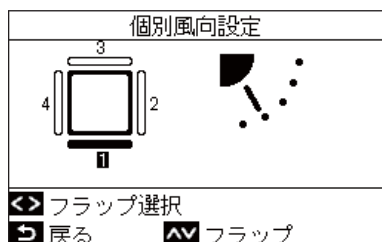

1 「メニュー画面」（17ページ）で「個別風向設定」を選んで「 設定/決定」を押す

2 「」「」を押してフラップを選ぶ

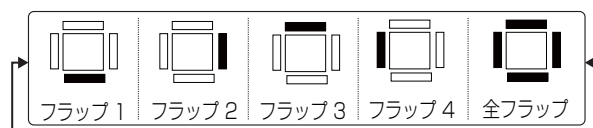

3 「」「」を押して風向を選ぶ

→ 設定方法は、<風向を変える>をご参照ください。  
(13ページ)

4 「 戻る」を押す

→ 「メニュー画面」に戻ります。

### ▼4方向吹出しタイプ

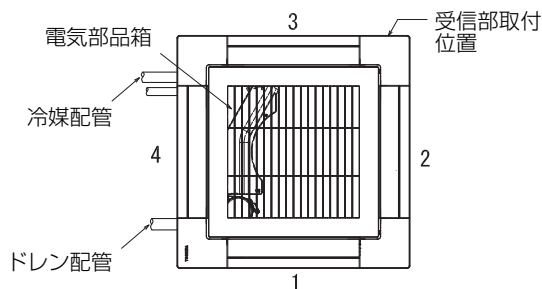

### ▼4方向吹出しコンパクトタイプ

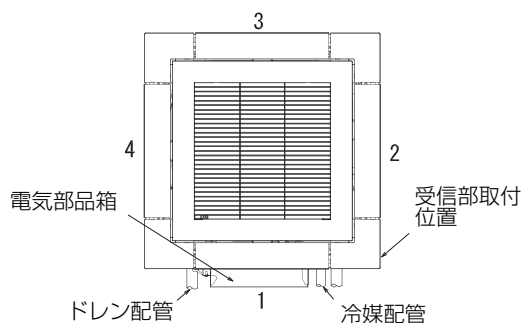

### お知らせ

- 「個別風向設定」ができない機種では、「本機種では設定できません。」と表示されます。
- スイング中に「」「」を押すと、スイングは解除されフラップは停止し、再度「」「」を押すと風向が選択可能になります。
- グループ接続が行われている場合は、<複数の室内ユニットが1つのグループとして接続されている場合（グループ接続）>をご参照ください。(58ページ)
- 「フラップロック設定」が行われているとき、「」が表示されます。そのフラップの「個別風向設定」はできません。(22ページ)

## ■2. フラップ動作設定（スイングの種類を選んだり、フラップを固定する）

### お知らせ

室内ユニットの機種によっては設定できません。

### スイングモード設定

スイングの動作を、「標準」、「デュアル」、「サイクル」の3種類から選択することができます。

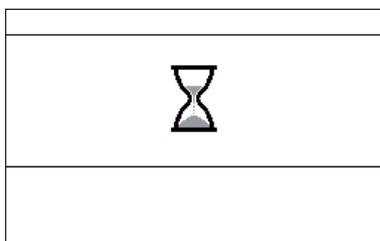
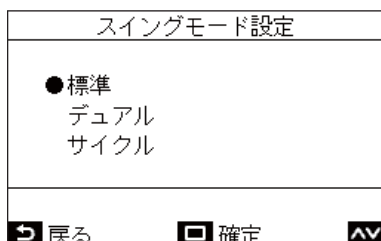
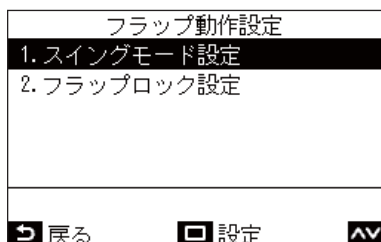

- 1 「メニュー画面」（17ページ）で「フラップ動作設定」を選んで「 設定 / 決定」を押す
- 2 「」 を押して「スイングモード設定」を選んで「 設定 / 決定」を押す
- 3 「スイングモード設定」画面で「」 を押してモードを選ぶ  
→「スイングモード設定」については、室内ユニットの取扱説明書をご参照ください。
- 4 「 設定 / 決定」を押す  
→「フラップ動作設定」画面に戻ります。
- 5 「 戻る」を押す  
→「」が表示されます。  
→グループ接続を行っている場合はユニットを選択する画面が表示され、「 戻る」を押すと「」が表示されます。

### お知らせ

- 「フラップ動作設定」ができない機種では、「本機種では設定できません。」と表示されます。
- 「 戻る」を押すと、変更は行われず、変更前の状態で、「フラップ動作設定」画面に戻ります。
- グループ接続が行われている場合は、＜複数の室内ユニットが1つのグループとして接続されている場合（グループ接続）＞をご参照ください。（58ページ）

## フラップロック設定（フラップの角度を固定する）

吹出し口ごとにフラップの角度を個別に設定し固定することができます。

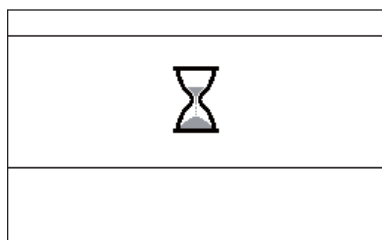
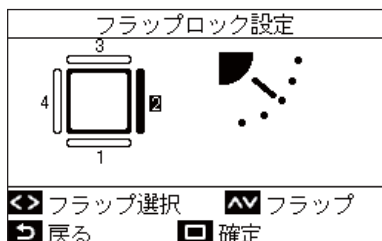
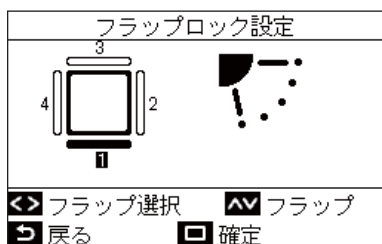
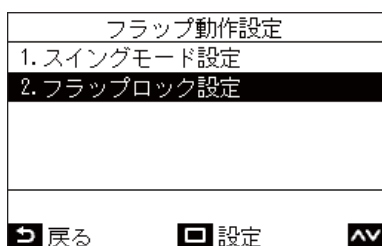

1 「メニュー画面」（17ページ）で「フラップ動作設定」を選んで「 設定 / 決定」を押す

2 「」」を押して「フラップロック設定」を選んで「 設定 / 決定」を押す

3 「」」を押してフラップを選ぶ



→室内ユニットごとのフラップ No. については、＜個別風向設定（吹出し口ごとに風向を選ぶ）＞をご参照ください。（20 ページ）

4 「」」を押してフラップ角度（風向）を選ぶ

→「」を押すとフラップが上がり、「」を押すとフラップが下がります。

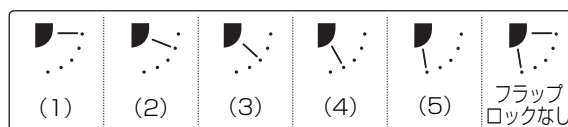

5 「 設定 / 決定」を押す

→「フラップ動作設定」画面に戻ります。

6 「 戻る」を押す

→「」が表示されます。

→グループ接続を行っている場合はユニットを選択する画面が表示され、「 戻る」を押すと「」が表示されます。





### お知らせ

- ・「フラップ動作設定」ができない機種では、「本機種では設定できません。」と表示されます。
- ・「 戻る」を押すと、変更は行われず、変更前の状態で、「フラップ動作設定」画面に戻ります。
- ・「フラップロック設定」を解除するときは、各フラップのフラップ角度を「」」を押してフラップロックなしに設定します。
- ・「冷房」「ドライ」時に（4）（5）の位置で「フラップロック設定」をすると結露する恐れがあります。
- ・グループ接続が行われている場合は、＜複数の室内ユニットが1つのグループとして接続されている場合（グループ接続）＞をご参照ください。（58 ページ）
- ・「フラップロック設定」が行われているとき、「」が表示されます。

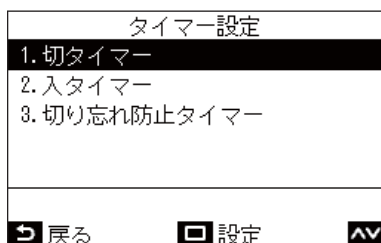
### ■3. タイマー設定（運転を開始または停止するまでのタイマーを設定する）



#### タイマーの種類を選択



- 1 「メニュー画面」（17 ページ）で「タイマー設定」を選んで「 設定 / 決定」を押す
- 2 「」「」を押して設定したいタイマーを選ぶ
- 3 「 設定 / 決定」を押す

#### お知らせ

##### 「切タイマー」「入タイマー」動作について

- ・「切タイマー」「入タイマー」は 1 回のみ有効です。
- ・ 下記の場合は「切タイマー」「入タイマー」は動作しません。  
「切タイマー」「入タイマー」無効中、機能設定中、集中管理中（「運転 / 停止」が禁止の場合）
- ・ リモコンが 2 台接続されている場合、「子リモコン」での設定はできません。
- ・ 「切タイマー」「入タイマー」の設定範囲は、最小 30 分から最大 168 時間（7 日）までです。
- ・ 「 戻る」を押すと、変更は行われず、変更前の状態で「タイマー設定」画面に戻ります。
- ・ 停電時は、「切タイマー」「入タイマー」設定は解除されます。（「無効」になります。）
- ・ 「切タイマー」「入タイマー」が「有効」のとき、詳細表示画面に「」が表示されます。



## 切タイマー

空調機の運転を停止させるまでの時間をタイマーで設定できます。

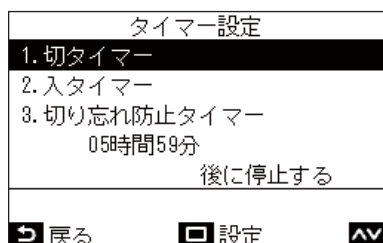
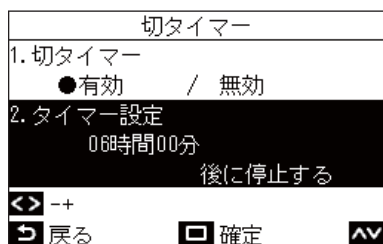
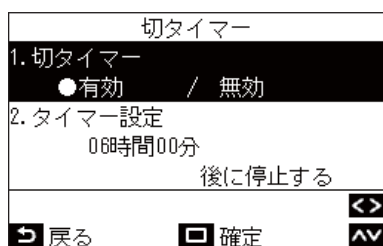

**1** 「切タイマー」画面で「」「」を押して「切タイマー」を選ぶ

**2** 「」を押す  
→「」を押すと設定は解除されます。

**3** 「」「」を押して「タイマー設定」を選ぶ

**4** 「」「」を押して時間を変更する  
→24時間までは30分ごとに、24時間以後は1時間ごとの設定ができます。

**5** 「 設定 / 決定」を押す  
→「タイマー設定」画面に戻ります。

### お知らせ

- ・「切タイマー」で設定した時間が経過したあとに、空調機の運転を停止します。
- ・「切タイマー」によって空調機の運転が停止されるまでの間に、空調機の運転が停止、開始されても「切タイマー」のカウントダウンは継続されます。



## 入タイマー

空調機の運転を開始させるまでの時間をタイマーで設定できます。

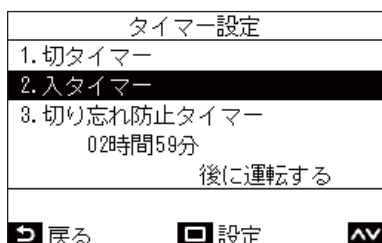
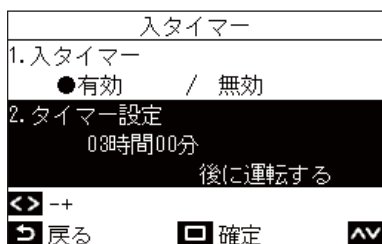
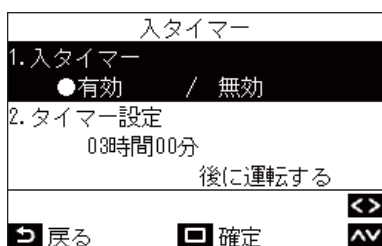

1 「入タイマー」画面で「」「」を押して「入タイマー」を選ぶ

2 「」を押す  
→「」を押すと設定は解除されます。

3 「」「」を押して「タイマー設定」を選ぶ

4 「」「」を押して時間を変更する  
→24時間までは30分ごとに、24時間以後は1時間ごとの設定ができます。

5 「 設定 / 決定」を押す  
→「タイマー設定」画面に戻ります。

### お知らせ



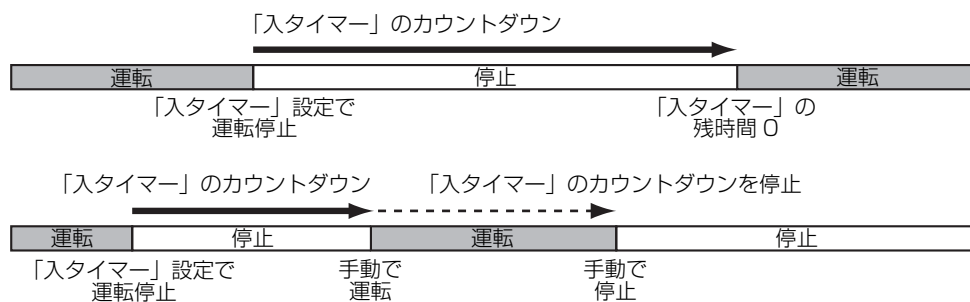



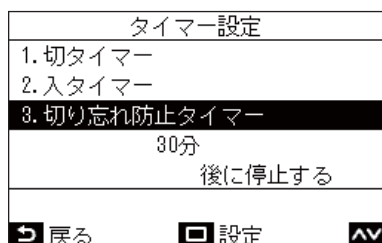
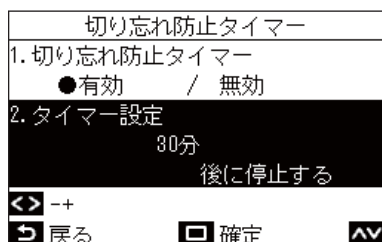
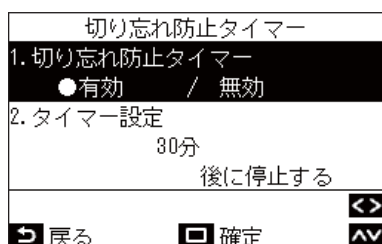

- ・「入タイマー」で設定した時間が経過したあとに、空調機の運転を開始します。
- ・「入タイマー」を設定した時点で、空調機の運転を停止します。
- ・「入タイマー」のカウントダウン中に空調機の運転を開始したときは、「入タイマー」は「無効」になります。



## 切り忘れ防止タイマー

空調機の運転開始から停止するまでの時間をタイマーで設定できます。





- 1 「切り忘れ防止タイマー」画面で「」  
「」を押して「切り忘れ防止タイマー」を  
選ぶ
- 2 「」を押す  
→「」を押すと設定は解除されます。
- 3 「」「」を押して「タイマー設定」を選  
ぶ
- 4 「」「」を押して時間を変更する  
→ 10分ごとに設定ができます。
- 5 「 設定 / 決定」を押す  
→ 「タイマー設定」画面に戻ります。

### お知らせ

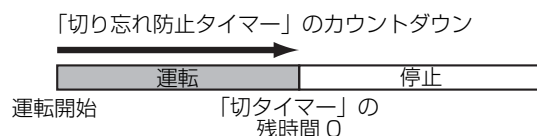
- 空調機の運転を開始すると、設定した時間が経過したあと、空調機の運転を停止します。



- 下記の場合は「切り忘れ防止タイマー」は動作しません。  
「切り忘れ防止タイマー」無効中、異常中、試運転中、機能設定中、タイマー設定中、集中管理中（「運転 / 停止」が禁止の場合）
- リモコンが2台接続されている場合、「子リモコン」での設定はできません。
- 「切り忘れ防止タイマー」の設定範囲は、最小30分から最大240分までです。
- 「 戻る」を押すと、変更は行われず、変更前の状態で「タイマー設定」画面に戻ります。
- 「切り忘れ防止タイマー」が「有効」のとき、詳細表示画面に「」が表示されます。

## ■4. スケジュールタイマー設定（1日の運転スケジュールを設定し運転する）

1日の運転スケジュールを設定して、そのスケジュールに従って空調機を運転します。曜日にかかわらず毎日同じスケジュールで運転する（「毎日同じ」）、曜日ごとに異なるスケジュールで運転する（「曜日個別」）、スケジュール運転を行わない曜日を設定する（「休日条件」）ことができます。

### お知らせ

管理者パスワードの入力が必要です。

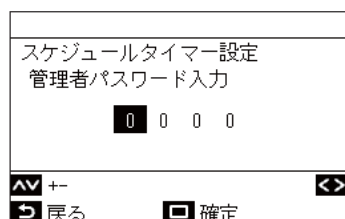

1. パスワード画面で「」「」を押して数字を選択し、「」「」で入力箇所を選択する
2. パスワード入力後「 設定 / 決定」を押す

\* 管理者パスワードの初期値は据付説明書の初期設定「管理者パスワード設定」をご参照ください。

### 運転 ON/OFF・設定温度を1日8回設定可能

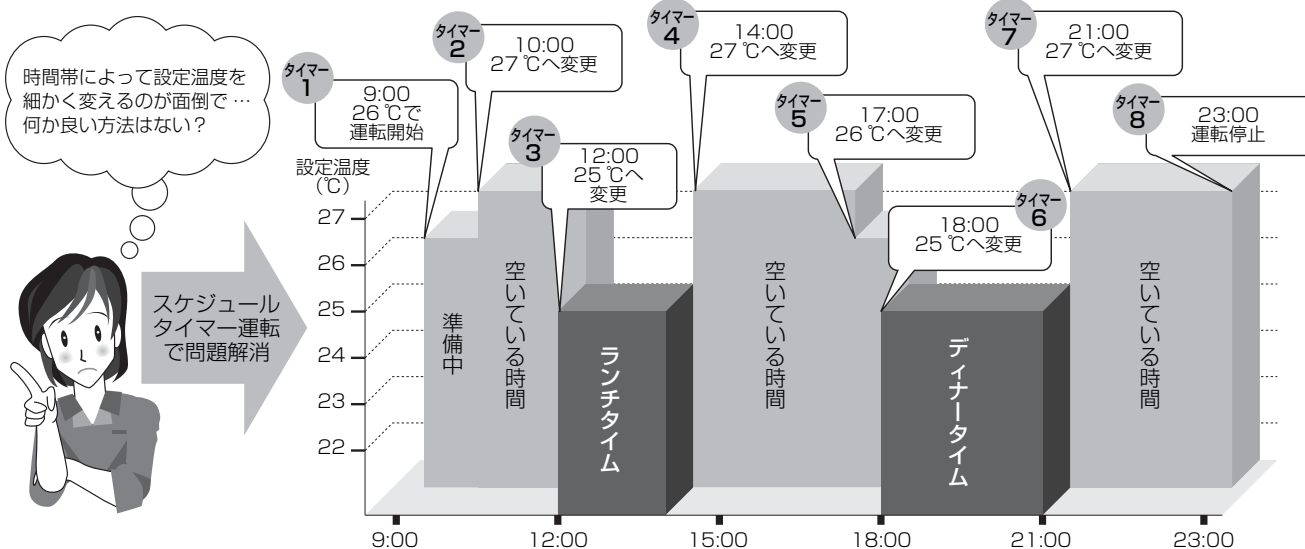

### お知らせ

- 下記の場合はスケジュールタイマーは動作しません。  
スケジュールタイマー無効中、スケジュールタイマーで休日に設定、時計が点滅状態（未設定）、異常中、試運転中、機能設定中、タイマー設定中および動作中、集中管理中（「運転 / 停止」が禁止の場合）
- リモコンが2台接続されている場合、「子リモコン」での設定はできません。
- 「スケジュールタイマー設定」の前に「時計設定」を行ってください。（47ページ）
- 時間は1分単位で設定することができます。
- 設定温度は18℃～29℃の範囲で設定することができます。（ただし「設定温度範囲制限」が行われている場合、その範囲で運転を行います）
- 「 戻る」を押すと、変更は行われず、変更前の状態で「スケジュールタイマー設定」画面に戻ります。
- 「スケジュールタイマー設定」の運転モードは、前回運転時の運転モードになります。
- 運転モードを選択することができます。詳しくは据付説明書の「現地設定メニュー」内、「スケジュールタイマー運転設定」をご参照ください。
- 「スケジュールタイマー設定」が「有効」のとき、詳細表示画面に「」が表示されます。

## スケジュールタイマーを有効にする

スケジュールタイマー設定	
1. スケジュールタイマー設定	
2. 毎日条件	
3. 休日条件	
4. 全熱交換ユニット事前運転	
戻る	設定

スケジュールタイマー設定	
<input checked="" type="radio"/> 有効	
<input type="radio"/> 無効	
戻る	確定

- 1 「メニュー画面」(17ページ)で「スケジュールタイマー設定」を選んで「 設定/決定」を押す
- 2 「」「」を押して「スケジュールタイマー設定」を選ぶ
- 3 「」を押して「有効」を選ぶ  
→「」を押して「無効」を選ぶと設定は解除されます。
- 4 「 設定/決定」を押す  
→「スケジュールタイマー設定」画面に戻ります。

毎日条件	毎日同じ	曜日にかかわらず毎日同じスケジュールで運転します。
	曜日個別	曜日ごとに異なるスケジュールを1週間分設定し運転します。 3つの1週間分スケジュールを登録できます。
休日条件		「休日条件」で指定された曜日は、「毎日条件」で運転するスケジュールが設定されていても、スケジュールタイマーでの運転を行いません。

## 毎日条件（1日の運転スケジュールを設定する）

1日の運転スケジュールを設定できます。

1つのスケジュール（1日）につき最大8つのパターン（運転、開始時刻、設定温度）を設定できます。

### ▼毎日同じ（曜日に関わらず同じスケジュール）

曜日にかかわらず毎日同じスケジュールで運転できます。

スケジュールタイマー設定	
1. スケジュールタイマー設定	
<b>2. 毎日条件</b>	
3. 休日条件	
4. 全熱交換ユニット事前運転	
<input type="button" value="戻る"/> <input type="button" value="設定"/> <input type="button" value="AV"/>	

毎日条件	
<input checked="" type="radio"/> 毎日同じ	
<input type="radio"/> 曜日個別1	
<input type="radio"/> 曜日個別2	
<input type="radio"/> 曜日個別3	
<input type="button" value="設定"/> <input type="button" value="戻る"/> <input type="button" value="確定"/> <input type="button" value="AV"/>	

スケジュールタイマー設定 (1/3)	
設定日：毎日同じ	
1. --	--:-- --°C
2. --	--:-- --°C
3. --	--:-- --°C
4. --	--:-- --°C
<input type="button" value="戻る"/> <input type="button" value="設定"/> <input type="button" value="AV"/>	

スケジュールタイマー設定 (1/3)	
設定日：毎日同じ	
1. <input checked="" type="checkbox"/> 運転	00:00 23°C
2. --	--:-- --°C
3. --	--:-- --°C
4. --	--:-- --°C
<input type="button" value="AV"/> 運転切換 <input type="button" value="戻る"/> <input type="button" value="確定"/> <input type="button" value="左右"/>	

スケジュールタイマー設定 (1/3)	
設定日：毎日同じ	
1. 運転	07:00 23°C
2. --	--:-- --°C
3. --	--:-- --°C
4. --	--:-- --°C
<input type="button" value="AV"/> +- <input type="button" value="戻る"/> <input type="button" value="確定"/> <input type="button" value="左右"/>	

**1** 「スケジュールタイマー設定」画面で「」  
「」を押して「毎日条件」を選んで  
「 設定 / 決定」を押す

**2** 「」「」を押して「毎日同じ」を選んで  
「 メニュー」を押す  
→「」「」を押すと、現在の設定内容が確認で  
きます。設定は8パターン表示します。

**3** 「 設定 / 決定」を押す

**4** 「」「」を押して「--」（未設定）「運  
転」「停止」「自動」を選ぶ

**5** 「」を押して開始時刻と設定温度を選ぶ  
→「--」（未設定）の場合は時刻と設定温度の設定はで  
きません。

**6** 「」「」を押して時刻と設定温度を変更  
する  
→「」を押して変更したい項目に切り換えます。

**7** 「」を押して次のパターンへ移動する  
→パターンは全部で8つ設定ができます。  
→各パターンごとに**4**～**6**の手順を行って設定します。

**8** 「 設定 / 決定」を押す  
→変更確認画面が表示されます。

**9** 「 設定 / 決定」を押す  
→「スケジュールタイマー設定」画面に戻ります。

## ▼曜日個別（曜日ごと異なるスケジュール）

曜日ごとに異なるスケジュールで運転できます。

スケジュールタイマー設定	
1. スケジュールタイマー設定	
<b>2. 毎日条件</b>	
3. 休日条件	
4. 全熱交換ユニット事前運転	

戻る 設定

毎日条件	
毎日同じ	
●曜日個別1	
曜日個別2	
曜日個別3	

設定  
戻る 確定



毎日条件	
毎日同じ	
曜日個別1	
●曜日個別2	
曜日個別3	

設定  
戻る 確定



毎日条件	
毎日同じ	
曜日個別1	
曜日個別2	
●曜日個別3	

設定  
戻る 確定

**1** 「スケジュールタイマー設定」画面で「▲」  
「▼」を押して「毎日条件」を選んで  
「□ 設定 / 決定」を押す

**2** 「▲」「▼」を押して「曜日個別 1」「曜日個別 2」「曜日個別 3」のいずれかを選んで  
「☰ メニュー」を押す

→「曜日個別」は 3 つ設定することができます。

「▲」「▼」を押して、「曜日個別 1」「曜日個別 2」「曜日個別 3」をそれぞれ **4 ~ 9** の手順で設定し、いずれかを選択して運転できます。

→曜日を選択し、「▲」「▼」を押すと、曜日ごとの設定内容が確認できます。

→「▲」「▼」を押すと、現在の設定内容が確認できます。設定は、8 パターン表示します。

**3** 「□ 設定 / 決定」を押す

スケジュールタイマー設定1 (1/3)		
設定日 : 月曜日		
1.	--	--:-- --°C
2.	--	--:-- --°C
3.	--	--:-- --°C
4.	--	--:-- --°C
<input type="button" value="設定日"/> <input type="button" value="戻る"/> <input type="button" value="設定"/> <input type="button" value="AV"/>		

スケジュールタイマー設定1 (1/3)		
設定日 : <b>月曜日</b>		
1.	--	--:-- --°C
2.	--	--:-- --°C
3.	--	--:-- --°C
4.	--	--:-- --°C
<input type="button" value="設定日"/> <input type="button" value="リセット"/> <input type="button" value="戻る"/> <input type="button" value="確認"/>		

スケジュールタイマー設定1 (1/3)		
設定日 : 月曜日		
1.	運転	01:00 25°C
2.	停止	05:00 °C
3.	運転	10:00 25°C
4.	停止	23:00 °C
<input type="button" value="+-"/> <input type="button" value="リセット"/> <input type="button" value="戻る"/> <input type="button" value="確認"/>		

スケジュールタイマー設定	
スケジュールの変更を行います。 よろしいですか？	
<input type="button" value="いいえ"/>	<input type="button" value="はい"/>

## お知らせ

他の「曜日個別」を設定するときは、**2～9**の手順を繰り返してください。

- 4 「」「」を押して曜日を選んで「」を押す
- 5 「」「」を押して「--」（未設定）「運転」「停止」「自動」と時刻、設定温度を選ぶ  
→「」を押して変更したい項目に切り換えます。
- 6 「」を押して次のパターンへ移動する  
→パターンは曜日ごとに全部で8パターンの設定ができます。
- 7 「」「」を押して曜日を選ぶ
- 8 「」「」を押して曜日を変更する（他の曜日の設定を行う）  
→4～8の手順で全ての曜日の設定をします。
- 9 「 設定 / 決定」を押す  
→確認のメッセージが表示されます。
  - ・ 設定内容でよければ「 設定 / 決定」を押す
  - ・ 設定画面に戻る場合は「 戻る」を押す



## ▼ 曜日の設定を取り消すには

スケジュールタイマー設定1 (1/3)		
設定日 : 月曜日		
1. 運転	01:00	25°C
2. 停止	05:00	°C
3. 運転	10:00	25°C
4. 停止	23:00	°C
+	リセット	
戻る	確定	



スケジュールタイマー設定	
曜日の設定を消去します。 よろしいですか？	
いいえ	はい

## ▼ 前日の内容をコピーするには

スケジュールタイマー設定1 (1/3)		
設定日 : 火曜日		
1. --	--:--	--°C
2. --	--:--	--°C
3. --	--:--	--°C
4. --	--:--	--°C
設定日	リセット	
戻る	確定	



スケジュールタイマー設定	
前日の設定をコピーします。 よろしいですか？	
いいえ	はい

## お知らせ

「 戻る」を押すと、変更は行われず、変更前の状態で「スケジュールタイマー設定」画面に戻ります。(27 ページ)

## 1 「 メニュー」を押す

## 2 「 設定 / 決定」を押す

→ 選択した曜日のスケジュールが消去されます。

→ 「 戻る」を押すと、曜日個別スケジュール設定画面に戻ります。

## 1 「 運転 / 停止」を押す

## 2 「 設定 / 決定」を押す

→ 選択した曜日の前日のスケジュール設定がコピーされます。

→ 「 戻る」を押すと、曜日個別スケジュール設定画面に戻ります。

## 休日条件（スケジュールタイマーで運転しない曜日）

「スケジュールタイマー設定」で運転を行わない曜日を設定します。

スケジュールタイマー設定	
1. スケジュールタイマー設定	
2. 毎日条件	
<b>3. 休日条件</b>	
4. 全熱交換ユニット事前運転	

戻る 設定

休日条件						
月	火	水	木	金	土	日
					●	●

設定 戻る 確定

### お知らせ

- ・ 休日に設定された曜日でもスケジュールタイマー以外での運転（リモコン操作、集中管理など）は可能です。
- ・ 「戻る」を押すと、変更は行われず、変更前の状態で「スケジュールタイマー設定」画面に戻ります。（27 ページ）

## 全熱交換ユニット事前運転

スケジュールタイマーの運転に合わせて、事前に換気運転を行います。

全熱交換ユニット事前運転	
●無効	
○0.5時間	
○1時間	
○2時間	

戻る 確定

1 「スケジュールタイマー設定」画面で「」  
「」を押して「休日条件」を選んで  
「 設定 / 決定」を押す

2 「」「」を押して曜日を選び「」  
「」を押して設定・解除を選択する  
→「●」が表示された曜日は、「スケジュールタイマー  
設定」で運転を行いません。

3 「 設定 / 決定」を押す  
→「スケジュールタイマー設定」画面に戻ります。

1 「スケジュールタイマー設定」画面で「」  
「」を押して「全熱交換ユニット事前運転」  
を選んで「 設定 / 決定」を押す

2 「」「」を押して事前に運転させる時間  
を選ぶ

3 「 設定 / 決定」を押す  
→「スケジュールタイマー設定」画面に戻ります。

### お知らせ

- ・ 下記の場合は「全熱交換ユニット事前運転」は動作しません。
  - ・ スケジュールタイマーが「無効」に設定されている場合
  - ・ 当該日がスケジュールタイマーで「休日条件」に設定されている場合
  - ・ 「時計設定」で年月日と時刻が設定されていない場合（時計が点滅）
  - ・ 全熱交換ユニットに不具合が発生している場合（点検コードと室内ユニット No. が点滅）
  - ・ 「試運転」中
  - ・ 「」表示中
  - ・ 「タイマー設定」が「有効」に設定されている場合および「タイマー設定」を設定している最中
  - ・ 集中管理による操作ロックで運転と停止が禁止されている場合
- ・ 工場出荷時設定は「無効」に設定されています。

## ■5. 室外静音設定（室外機の運転音をおさえる）

室外機の運転音をおさえ、夜間など静音性を優先して運転する時間を設定できます。

### お知らせ

管理者パスワードの入力が必要です。

室外静音設定	
管理者パスワード入力	
0 0 0 0	
AV +- 戻る	確定

1. パスワード画面で「」「」を押して数字を選択し、「」「」で入力箇所を選択する
2. パスワード入力後「 設定 / 決定」を押す

\* 管理者パスワードの初期値は据付説明書の初期設定「管理者パスワード設定」をご参照ください。

室外静音設定	
1. 室外静音設定	有効 / ●無効
2. 静音開始時間	22:00
3. 静音解除時間	06:00
戻る	確定

1 「メニュー画面」（17ページ）で「室外静音設定」を選んで「 設定 / 決定」を押す

2 「」「」を押して「室外静音設定」を選ぶ

3 「」を押して「有効」を選ぶ

→「無効」を選ぶと設定されません。

→接続機種によっては、「有効」ではなく「LV1 / LV2 / LV3」が表示され、運転音のレベルを選択することができます。

（運転音の大きさ：LV1 < LV2 < LV3）

詳細についてはお買い上げの販売店にお問い合わせください。

4 「」「」を押して「静音開始時間」を選ぶ

5 「」「」を押して開始時間を変更する

6 「」「」を押して「静音解除時間」を選ぶ

7 「」「」を押して終了時間を変更する

8 「 設定 / 決定」を押す

→「メニュー画面」に戻ります。

室外静音設定	
1. 室外静音設定	●有効 / 無効
2. 静音開始時間	21:00
3. 静音解除時間	06:00
戻る	確定

### お知らせ

- ・「室外静音設定」が使用できない機種に接続されている場合は、「本機種では設定できません。」と表示されます。（対応機種については室外機カタログやマニュアルをご参照ください。）
- ・「静音開始時間」と「静音解除時間」が同じ時間に設定された場合、24時間静音運転を行います。
- ・室外静音運転中は、静音性を優先した運転になりますので、よく冷えない（暖まらない）ことがあります。
- ・「室外静音設定」の前に「時計設定」を行ってください。（47ページ）
- ・リモコンが2台接続されている場合、「子リモコン」では設定できません。
- ・同一冷媒系統に属する室内ユニットのうち1台以上に「室外静音設定」が設定されていれば有効にすることができます。室外機の1つの系統に複数のリモコンが接続されている場合は、複数のリモコンで「室外静音設定」を設定できます。各リモコンで設定された時間に静音運転を開始します。動作の詳細はサービスガイドをご参照ください。
- ・室外静音運転中のとき、詳細表示画面に「」が表示されます。

## ■6. フィルター情報

メイン画面にフィルターチェックマーク「」が表示されます。  
フィルター掃除についての目安時間などをお知らせします。



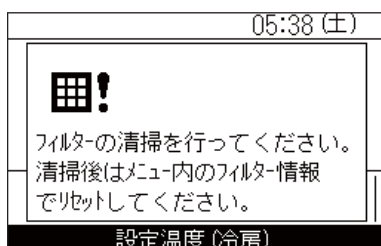

- ・「」が表示されたときは、必ずフィルターの清掃を行ったあとにリセットを行ってください。フィルターの清掃方法は室内ユニットの取扱説明書をご参照ください。



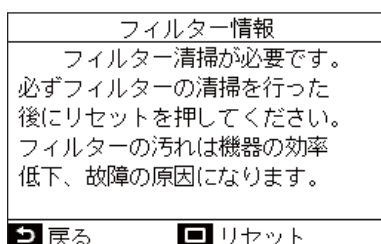

- ・「」が表示されているときに空調機を運転すると、「フィルターの清掃を行ってください。清掃後はメニュー内のフィルター情報でリセットしてください。」と表示されます。表示中に操作ボタンを押すか、5秒以上放置すると表示は消えます。



### フィルターチェックマークが表示されているとき (フィルターチェックのリセット)







- 1 「メニュー画面」(17ページ)で「フィルター情報」を選んで『 設定 / 決定』を押す
- 2 『 設定 / 決定』を押す

## フィルターチェックマークが表示されていないとき（フィルターチェックまでの残時間表示）

フィルター情報	
フィルター清掃目安時間	
あと1250時間	
必ずフィルターの清掃を行った後にリセットを押してください。フィルターの汚れは機器の効率低下、故障の原因になります。	
 戻る	 リセット

フィルター情報	
フィルター清掃時期までの時間をリセットしますか？	
 いいえ	 はい

- 1 「メニュー画面」（17ページ）で「フィルター情報」を選んで『 設定 / 決定』を押す  
→フィルターチェックまでの残時間だけを確認したい場合は、『 戻る』を押して「メニュー画面」に戻ります。
- 2 フィルター清掃時期までの時間をリセットする場合は、『 設定 / 決定』を押す
- 3 『 設定 / 決定』を押す

### お知らせ

- フィルター掃除目安時間が0時間になったときは、「フィルター清掃が必要です。」と表示されます。
- 空調機停止中でも「！」は表示されます。
- 2台以上の室内ユニットが接続された場合、親機の清掃時期が表示されます。
- フィルター清掃時期の積算時間は室内ユニットにより異なります。

## ■7. オートグリル操作

室内ユニットのオートグリルパネル、オートグリルキットの操作を行います。

### お知らせ

室内ユニットによっては設定できません。

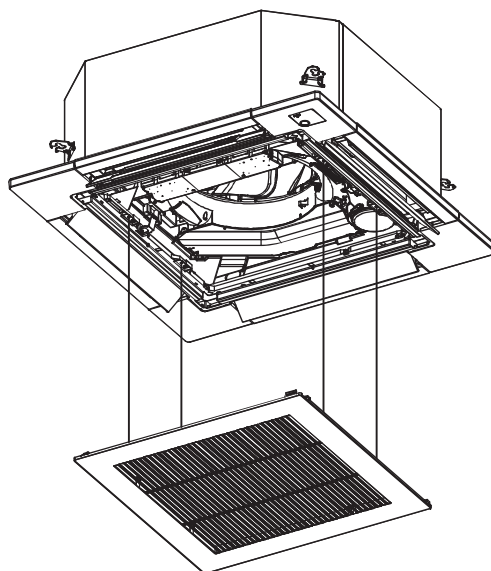

オートグリル操作	
▲	:グリルを上げる
▼	:グリルを下げる
⏻	運転/停止
⏻	:グリルを止める
▲▼	グリル
↶	戻る

オートグリル操作	
昇降グリルはパネルにきちんと 収納されていますか？	
⏻	いいえ
⏻	はい



### お知らせ



- ・ 運転中に「オートグリル操作」を選択すると、運転は停止します。
- ・ オートグリル機能のない室内ユニットでは設定できません。「本機種では設定できません。」と表示されます。
- ・ オートグリルの操作（下降・停止・上昇）を行うとき、操作ボタンを押してから、昇降グリルが下降・停止・上昇するまで数秒の時間がかかります。
- ・ オートグリルについての詳しい説明は、オートグリルパネル・オートグリルキットに付属されている取扱説明書をご参照ください。
- ・ グループ接続が行われている場合は、<複数の室内ユニットが1つのグループとして接続されている場合（グループ接続）>をご参照ください。（58 ページ）

- 1 「メニュー画面」（17 ページ）で「オートグリル操作」を選んで「 設定 / 決定」を押す
- 2 「▲」「▼」を押してオートグリルの上昇 / 下降を行う  
→「 運転 / 停止」を押すとオートグリルは停止します。
- 3 「 戻る」を押す
- 4 オートグリル画面で「 設定 / 決定」を押す  
→「」が表示されたあとに「メニュー画面」に戻ります。  
→「 戻る」を押すと、「オートグリル操作」画面に戻ります。

## ■8. 省エネ設定

省エネに関連する「セーブ運転」「設定温度範囲制限」「設定温度リターンバック」「節約運転」「クール（ウォーム）ビズ設定」の設定を行います。

省エネ設定 (1/2)	
1. セーブ運転	<無効>
2. 設定温度範囲制限	
3. 設定温度リターンバック	<無効>
 戻る  設定  AV	

- 1 「メニュー画面」(17ページ)で「省エネ設定」を選んで「 設定/決定」を押す
- 2 「」「」を押して項目を選ぶ
- 3 「 設定/決定」を押す

項目	説明
1. セーブ運転	空調機の能力をおさえた運転を行います。
2. 設定温度範囲制限	リモコンで設定できる温度の範囲を制限する設定を行います。
3. 設定温度リターンバック	リモコンで設定温度を変更したあとに、自動で設定した温度に戻る設定を行います。
4. 節約運転	暖め過ぎや冷やし過ぎをおさえた運転を行います。 * 「節約運転」設定ができない機種では、「本機種では設定できません。」と表示されま す。
5. クール（ウォーム）ビズ設定	「冷房」「ドライ」運転の設定温度下限を 28℃、「暖房」運転の設定温度上限を 20℃ に設定します。

### 注意

「セーブ運転」については、ご使用の機器の取扱説明書もご参照ください。

## セーブ運転

省エネを目的とした設定ができます。

セーブ運転		
1. セーブ運転		
2. セーブ率設定		
3. セーブ時間		
4. セーブスケジュール設定		
戻る	設定	

セーブ運転		
有効		
<input checked="" type="radio"/> 無効		
戻る	確定	

### ▼ セーブ率設定

セーブ運転		
1. セーブ運転		
2. セーブ率設定		
3. セーブ時間		
4. セーブスケジュール設定		
戻る	設定	

セーブ率設定		
75%		
+- 戻る	確定	

- 1 「省エネ設定」画面で「」「」を押して「セーブ運転」を選んで「 設定 / 決定」を押す
- 2 「」「」を押して「セーブ運転」を選んで「 設定 / 決定」を押す
- 3 「」「」を押して「有効」または「無効」を選ぶ  
→「セーブ運転」を開始する場合は「セーブ率設定」「セーブ時間」「セーブスケジュール設定」を設定してください。
- 4 「 設定 / 決定」を押す

- 1 「セーブ運転」画面で「」「」を押して「セーブ率設定」を選んで「 設定 / 決定」を押す
- 2 「」「」を押して数値を変更する  
→任意セーブ率は、50～100%の範囲で、1%刻みで設定できます。数値が低いほど省エネ効果が高い運転を行います。
- 3 「 設定 / 決定」を押す  
→「」が表示されたあとに「セーブ運転」画面に戻ります。

### お知らせ

- ・「セーブ運転」では空調機の能力をおさえた運転になりますので、よく冷えない（暖まらない）ことがあります。
- ・リモコンが2台接続されている場合、「子リモコン」での設定はできません。
- ・「セーブ運転」設定の前に「時計設定」を行ってください。（47ページ）
- ・集中管理機器や室外機の設定によっては、リモコンで設定できない場合があります。
- ・時計が点滅している（未設定）ときは、セーブスケジュール運転を行いません。
- ・任意セーブ率 100%は、通常運転となります。
- ・「セーブ運転」が行われているとき、表示画面に「」が表示されます。



## ▼セーブ時間設定

セーブ運転	
1. セーブ運転	
2. セーブ率設定	
3. セーブ時間	
4. セーブスケジュール設定	
<input type="button" value="戻る"/> <input type="button" value="設定"/> <input type="button" value="AV"/>	

セーブ時間	
●常時	
スケジュール	
<input type="button" value="戻る"/> <input type="button" value="確定"/> <input type="button" value="AV"/>	

1 「セーブ運転」画面で「」「」を押して「セーブ時間」を選んで「」を押す

2 「」「」を押して「常時」または「スケジュール」を選ぶ

常時	一日中同じセーブ率の設定を行います。
スケジュール	時間ごとにセーブの有無、セーブ率の設定を行います。

3 「」を押す  
→「セーブ運転」画面に戻ります。

## ▼セーブスケジュール設定

セーブ運転	
1. セーブ運転	
2. セーブ率設定	
3. セーブ時間	
4. セーブスケジュール設定	
<input type="button" value="戻る"/> <input type="button" value="設定"/> <input type="button" value="AV"/>	

セーブスケジュール設定	
1. --:-- --:-- **%	
2. --:-- --:-- **%	
3. --:-- --:-- **%	
4. --:-- --:-- **%	
<input type="button" value="AV"/> +- <input type="button" value="戻る"/> <input type="button" value="確定"/> <input type="button" value="↔"/>	

セーブスケジュール設定	
1. 08:00 - 12:00 75%	
2. 12:00 - 13:00 50%	
3. 13:00 - 17:00 75%	
4. 19:00 - 08:00 50%	
<input type="button" value="AV"/> +- <input type="button" value="戻る"/> <input type="button" value="確定"/> <input type="button" value="↔"/>	

1 「セーブ運転」画面で「」「」を押して「セーブスケジュール設定」を選んで「」を押す

→時計の表示がされていない場合は「時計設定」の画面に移行します。(47ページ)

2 「」「」を押して時刻とセーブ率を変更する  
→「」「」を押して変更したい項目に切り換えます。

3 「」を押す  
→「セーブ運転」画面に戻ります。

## お知らせ

- ・「常時」のセーブ率は、「セーブ率設定」で設定した数値になります。
- ・セーブスケジュールの設定時間は、0:00～23:50まで10分刻みで設定できます。
- ・セーブスケジュールのセーブ率は、「75%（初期値）」「50%」「0%（停止）」から選択できます。  
\* 「75%（初期値）」は「セーブ率設定」で設定した数値になります。
- ・「セーブスケジュール設定」の前に「時計設定」を行ってください。(47ページ)
- ・セーブ率と運転パワーレベルの表示は、運転状況により比例しない場合があります。
- ・同じ時間帯に異なるセーブ率が設定された場合は、低い方のセーブ率で運転を行います。

## 設定温度範囲制限

運転モード別に設定温度の範囲を設定できます。

省エネ設定 (1/2)	
1. セーブ運転	<無効>
2. 設定温度範囲制限	
3. 設定温度リターンバック	<無効>
戻る	設定

設定温度範囲制限			
	下限	—	上限
冷房	18°C	—	29°C
暖房	18°C	—	29°C
ドライ	18°C	—	29°C
自動	18°C	—	29°C
戻る	確定		

1 「省エネ設定」画面で「」「」を押して「設定温度範囲制限」を選んで「 設定 / 決定」を押す

2 「」「」を押して温度を変更する  
→「」「」を押して変更したい項目に切り換えます。

3 「 設定 / 決定」を押す  
→「省エネ設定」画面に戻ります。

### お知らせ

#### 「設定が正しく行われていません。」と表示される時

- 各運転モードで上限温度が下限温度を下回っている、または、下限温度が上限温度を上回っている状態で「 設定 / 決定」を押したときは、「設定が正しく行われていません。」と表示されます。表示中に「 戻る」を押すか、10秒間放置すると「 設定 / 決定」を押す前の状態に戻ります。

#### 「設定温度範囲制限」の優先

- 「クール（ウォーム）ピズ設定」が「有効」のとき、「クール（ウォーム）ピズ設定」の設定温度範囲が優先されます。
- リモコンが2台接続されている場合、2台のリモコンで設定を合わせて使用してください。
- 下記の場合は「設定温度範囲制限」以外の運転になることがあります。
  - 1) リモコンが2台接続されていて2台の「設定温度範囲制限」が異なる場合。
  - 2) 集中管理機器から「設定温度範囲制限」を越えた温度設定がされた場合。

## 設定温度リターンバック

設定温度を変更しても、あらかじめ設定しておいた「戻す時間」になると設定温度が「戻す温度（冷房ドライ）」「戻す温度（暖房）」に戻ります。

省エネ設定 (1/2)	
1. セーブ運転	<無効>
2. 設定温度範囲制限	<無効>
3. 設定温度リターンバック	<無効>
戻る	設定

設定温度リターンバック	
設定温度リターンバック	●有効 / 無効
戻す時間	60分後
戻す温度(冷房ドライ)	30°C
戻す温度(暖房)	18°C
戻る	確定

設定温度リターンバック	
設定温度リターンバック	●有効 / 無効
戻す時間	50分後
戻す温度(冷房ドライ)	30°C
戻す温度(暖房)	18°C
戻る	確定

設定温度リターンバック	
設定温度リターンバック	●有効 / 無効
戻す時間	50分後
戻す温度(冷房ドライ)	30°C
戻す温度(暖房)	18°C
戻る	確定

設定温度リターンバック	
設定温度リターンバック	●有効 / 無効
戻す時間	50分後
戻す温度(冷房ドライ)	30°C
戻す温度(暖房)	20°C
戻る	確定

### お知らせ

- ・ リモコンが2台接続されている場合、「子リモコン」での設定はできません。
- ・ 「クール（ウォーム）ピズ設定」が「有効」のとき、「設定温度リターンバック」は「有効」にすることができません。

1 「省エネ設定」画面で「」「」を押して「設定温度リターンバック」を選んで「 設定 / 決定」を押す

2 「」「」を押して「設定温度リターンバック」を選ぶ

3 「」を押して「有効」を選ぶ  
→「無効」を選ぶと設定されません。

4 「」「」を押して「戻す時間」を選び、「」「」を押して時間を変更する  
→ 10分から120分まで、10分単位で設定できます。

5 「」「」を押して「戻す温度（冷房ドライ）」または「戻す温度（暖房）」を選び、「」「」を押して設定温度を変更する

6 「 設定 / 決定」を押す  
→「省エネ設定」画面に戻ります。

## 節約運転

省エネ設定 (2/2)	
4. 節約運転	<無効>
5. クール(ウォーム)ヒース設定	<無効>
戻る	設定

節約運転	
有効	
<input checked="" type="radio"/> 無効	
戻る	確定

- 1 「省エネ設定」画面で「」「」を押して「節約運転」を選んで「 設定 / 決定」を押す
- 2 「」を押して「有効」を選ぶ  
→「無効」を選ぶと設定されません。
- 3 「 設定 / 決定」を押す  
→「省エネ設定」画面に戻ります。

### お知らせ



- 過去 20 分間の平均化された室温・風量・外気温度などのデータから室内の快適性を判定し、快適性が大きく変動しない範囲内で設定温度を自動補正して省エネします。
- 自動補正の温度範囲は下記のとおりです。  
「冷房」：+ 1.5℃ ~ - 1.0℃  
「暖房」：- 1.5℃ ~ + 1.0℃  
リモコンの設定温度表示は変わりません。
- 運転モードが「冷房」「暖房」「自動」のときに「節約運転」をします。  
接続する室内ユニットによっては「節約運転」は使用できません。
- リモコンが 2 台接続されている場合、「子リモコン」での設定はできません。
- 「節約運転」が行われているとき、リモコン表示画面に「」が表示されます。

## クール（ウォーム）ビズ設定

設定温度の変更範囲を、運転モードが「冷房」「ドライ」のときは下限：28℃・上限：29℃、「暖房」のときは下限：18℃・上限：20℃に設定できます。

省エネ設定 (2/2)	
4. 節約運転	<無効>
5. クール(ウォーム)ビズ設定	<無効>
<input type="button" value="戻る"/> <input type="button" value="設定"/> 	

クール(ウォーム)ビズ設定	
有効	
<input checked="" type="radio"/> 無効	
<input type="button" value="戻る"/> <input type="button" value="確定"/> 	

- 1 「省エネ設定」画面で『』『』を押して「クール（ウォーム）ビズ設定」を選んで『 設定 / 決定』を押す
- 2 『』を押して「有効」を選ぶ  
→「無効」を選ぶと設定されません。
- 3 『 設定 / 決定』を押す  
→「省エネ設定」画面に戻ります。

### お知らせ

- 「クール（ウォーム）ビズ設定」が「有効」のとき、「設定温度範囲制限」が設定されていても、「クール（ウォーム）ビズ設定」が優先されます。
- 「クール（ウォーム）ビズ設定」が「有効」のとき、設定温度範囲は下記のとおり設定されます。
  - 1)「冷房」「ドライ」 下限：28℃、上限：29℃
  - 2)「暖房」 下限：18℃、上限：20℃
  - 3)「自動」 「クール（ウォーム）ビズ設定」は「無効」
- 下記の場合は「クール（ウォーム）ビズ設定」範囲以外の運転になることがあります。
  - 1)リモコンが2台接続されていて片側が「クール（ウォーム）ビズ設定」をしていない場合。
  - 2)集中管理機器から「クール（ウォーム）ビズ設定」範囲以外の温度設定がされた場合。
- リモコンが2台接続されている場合、2台のリモコンで設定を合わせて使用してください。
- 「設定温度リターンバック」が「有効」のとき、「クール（ウォーム）ビズ設定」を「有効」にすると、「設定温度リターンバック」は自動的に「無効」になります。（同時に「有効」にはできません。）

## ■9. 省エネモニター

現在の使用状況が確認できます。

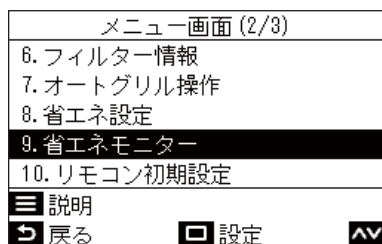

1 「メニュー画面」(17 ページ) で「省エネモニター」を選んで「 設定 / 決定」を押す

2 「」「」を押してページを切り換える

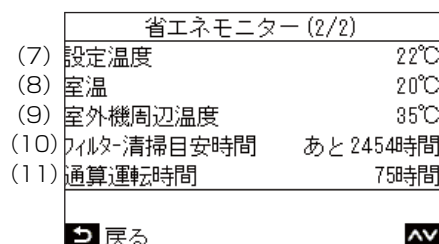
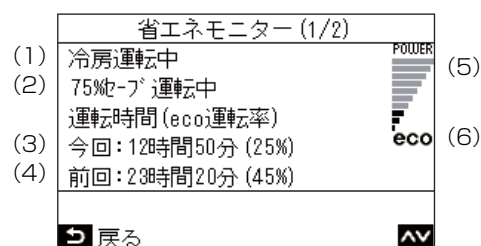

- (1) 現在の運転モードが表示されます。
- (2) 「セーブ運転」を行っているときに表示されます。数値が低いほど省エネ効果の高い運転を行っています。
- (3) 今回（「省エネモニター」表示）までの運転時間と、eco 点灯時間の比率が表示されます。
- (4) 前回の運転時間と、eco 点灯時間の比率が表示されます。
- (5) 運転パワーレベル  
運転している空調機的能力状況が 10 段階で表示されます。点灯数が多いほど「強」で運転し、少ないほど「弱」で運転しています。「パワーレベル」の表示を「無効」にしている場合は、表示されません。
- (6) eco 運転表示  
空調機が省エネ運転を行っているときに表示されます。
- (7) 設定温度が表示されます。
- (8) 室内ユニットの吸込み周辺の温度を表示します。リモコンセンサーに設定している場合は、リモコンセンサー値が表示されます。
- (9) 室外機の吸込み周辺の温度が表示されます。
- (10) フィルターチェックマーク「！」表示までの残時間が表示されます。
- (11) 通算の運転時間が表示されます。

### お知らせ

#### eco 運転について

- eco 運転率とは、空調機の運転時間のうち、eco が点灯している時間の割合を示します。
- 運転時間が 10 分未満の場合は運転時間は「-- 分」と表示されます。
- 運転時間が 24 時間以上の場合は「24 時間以上連続運転」と表示されます。

#### 通算運転時間について

- 空調機の運転時間をリモコンで積算して表示されます。
- 乾燥運転、「換気単独」運転は通算運転時間に積算されません。

#### 室外機周辺温度について

- 室外機の吸込み周辺の温度が表示されます。
- 実際の外気温とは異なることがあります。

#### その他

- 複数の室内ユニットが 1 つのグループとして接続されている場合は、親機の状態が表示されます。
- \* 「省エネモニター」画面では、60 秒間ボタン操作がなかった場合は「メニュー画面」に戻ります。

## ■10.リモコン初期設定

リモコンについての初期設定を行います。

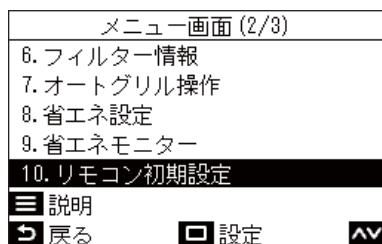

- 1 「メニュー画面」(17ページ)で「リモコン初期設定」を選んで「 設定 / 決定」を押す
- 2 「」 「」を押して項目を選ぶ
- 3 「 設定 / 決定」を押す

項目	説明
1. 時計設定	年、月、日、時刻の設定ができます。
2. リモコン名前設定	省エネ neo リモコン据付説明書をご参照ください。
3. 画面表示切換	省エネ neo リモコン据付説明書をご参照ください。
4. コントラスト調整	液晶画面の濃度調整ができます。
5. バックライト・LED 設定	液晶画面のバックライトや運転 LED を常時消灯することができます。
6. リモコン操作音設定	操作ボタンを押したときの操作音を消すことができます。
7. リモコン操作ロック設定	操作ボタンのロックの設定ができます。
8. 管理者パスワード設定	省エネ neo リモコン据付説明書をご参照ください。
9. リモコン親子設定	省エネ neo リモコン据付説明書をご参照ください。
10. 言語設定	省エネ neo リモコン据付説明書をご参照ください。
11. 運転ボタン長押し設定	省エネ neo リモコン据付説明書をご参照ください。
12. サマータイム設定	省エネ neo リモコン据付説明書をご参照ください。
13. 時刻同期設定	省エネ neo リモコン据付説明書をご参照ください。
14. Bluetooth 設定	Bluetooth <sup>®</sup> 機能取扱説明書をご参照ください。

## 時計設定

年、月、日、時刻の設定ができます。

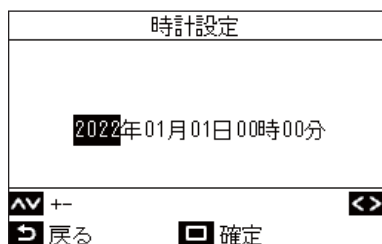
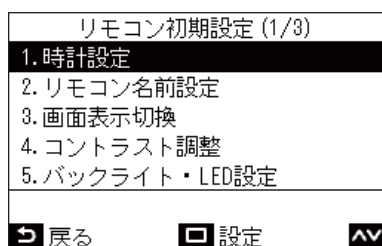

1 「リモコン初期設定」画面で「」「」を押して「時計設定」を選んで「 設定 / 決定」を押す

2 「」「」を押して年月日と時刻を変更する  
→「」「」を押して変更したい項目に切り換えます。

3 「 設定 / 決定」を押す  
→「リモコン初期設定」画面に戻ります。

設定が完了すると、メイン画面の右上に時刻と曜日が表示されます。

### お知らせ

- すでに設定された「時計設定」を修正する場合も、同様の手順を行います。
- 年月日の設定できる期間は、2022年1月1日～2099年12月31日までです。
- 停電などにより時計データが消えた場合は、時計が点滅表示されます。停電時の保持時間は約3日です。
- 時計精度は平均月差 ±60 秒です。

## コントラスト調整

液晶画面の濃度調整の設定ができます。

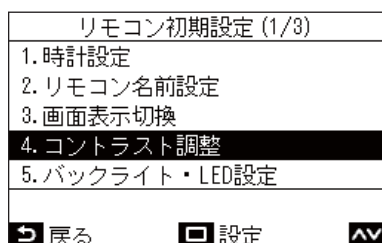

1 「リモコン初期設定」画面で「」「」を押して「コントラスト調整」を選んで「 設定 / 決定」を押す

2 「」「」を押して変更したい値を選ぶ

3 「 設定 / 決定」を押す  
→「リモコン初期設定」画面に戻ります。

### お知らせ

工場出荷時設定は中央値に設定されています。



## バックライト・LED 設定

液晶画面のバックライトと運転 LED の点灯の有無を選べます。

リモコン初期設定 (1/3)		
1. 時計設定		
2. リモコン名前設定		
3. 画面表示切換		
4. コントラスト調整		
5. バックライト・LED設定		
戻る	設定	

バックライト・LED設定		
1. バックライト設定		
●有効 / 無効		
2. 運転LED設定		
●有効 / 無効		
戻る	確定	

- 1 「リモコン初期設定」画面で「」「」を押して「バックライト・LED 設定」を選んで「 設定 / 決定」を押す
- 2 「」「」を押して変更したい項目を選ぶ
- 3 「」「」を押して「有効」または「無効」を選ぶ
- 4 「 設定 / 決定」を押す  
→「リモコン初期設定」画面に戻ります。

### お知らせ

工場出荷時設定は「有効」に設定されています。

## リモコン操作音設定

リモコンのボタンの操作音設定ができます。

リモコン初期設定 (2/3)		
6. リモコン操作音設定		
7. リモコン操作ロック設定		
8. 管理者パスワード設定		
9. リモコン親子設定		
10. 言語設定		
戻る	設定	

リモコン操作音設定		
●有効		
無効		
戻る	確定	

- 1 「リモコン初期設定」画面で「」「」を押して「リモコン操作音設定」を選んで「 設定 / 決定」を押す
- 2 「」「」を押して「有効」または「無効」を選ぶ
- 3 「 設定 / 決定」を押す  
→「リモコン初期設定」画面に戻ります。

リモコン操作音

運転開始時	ピッ
運転停止時	ピー
設定変更時	ピッ

### お知らせ

- ・「メニュー画面」での操作時は、音はできません。
- ・工場出荷時設定は「有効」に設定されています。

## リモコン操作ロック設定（ロックする操作を選択する）

操作ロック（59 ページ）でロックする操作を選択できます。

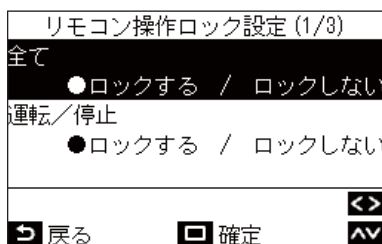
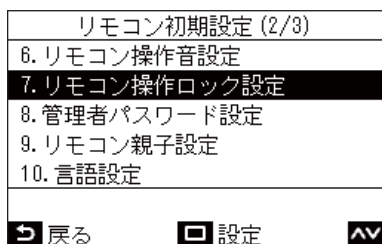

**1** 「リモコン初期設定」画面で「」「」を押して「リモコン操作ロック設定」を選んで「 設定 / 決定」を押す

**2** 「」「」を押して変更したい項目を選ぶ

**3** 「」「」を押して「ロックする」または「ロックしない」を選ぶ

**4** 「 設定 / 決定」を押す

→「リモコン初期設定」画面に戻ります。

→操作をロックするときは、メイン画面で「 戻る」を4秒以上押し続けます。（59 ページ）

### お知らせ

- 工場出荷時設定は「ロックする」に設定されています。
- 点検コード表示が行われる状態になったときは、全ての操作ロックは解除されます。

- 「全て」の項目で「ロックする」を選んだ場合、他の項目の選択にかかわらず全ての項目の操作がロックされます。
- 「全て」で「ロックしない」を選んだ場合でも、「風向設定」と「 メニュー」の操作はロックされます。
- 「全て」で「ロックしない」を選んだ場合、「風向設定」と「 メニュー」に加え、「運転 / 停止」「設定温度」「運転切換」「風量切換」で「ロックする」を選んだ操作がロックされます。

設定項目	設定	ロックされる操作						
		運転 / 停止	設定温度	運転切換	風量切換	風向設定	メニュー	その他設定
全て	ロックする	✓	✓	✓	✓	✓	✓	✓
	ロックしない					✓	✓	✓
運転 / 停止	ロックする	✓				✓	✓	✓
設定温度	ロックする		✓			✓	✓	✓
運転切換	ロックする			✓		✓	✓	✓
風量切換	ロックする				✓	✓	✓	✓

## ■ 11. 換気設定

空調機に連動している換気の設定ができます。

### お知らせ

- ・ 室内ユニットの機種によっては設定できません。
- ・ 機種により、設定できない項目は表示されません。

換気設定 (1/2)	
1. 換気運転	[運転]
2. 換気量	[強]
<input type="button" value="戻る"/> <input type="button" value="設定"/> <input type="button" value="AV"/>	

- 1 「メニュー画面」(17 ページ) で「換気設定」を選んで「 設定 / 決定」を押す
- 2 「」 「」 を押して項目を選ぶ
- 3 「 設定 / 決定」を押す

項目	説明
1. 換気運転	換気の「運転」または「停止」を行います。
2. 換気量	「換気量」の選択を行います。
3. 換気モード	「換気モード」の選択を行います。
4. 24h 換気の停止	24 時間換気運転を停止します。
5. スケジュールタイマー設定	換気のスケジュール設定を行います。 * 全熱交換ユニットが単独で接続されている場合のみ設定できます。

### 換気運転 (換気の運転または停止)

換気運転	
● 運転	
停止	
<input type="button" value="戻る"/> <input type="button" value="確定"/> <input type="button" value="AV"/>	





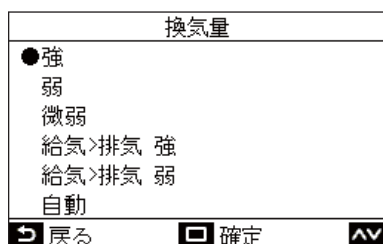

- 1 「換気設定」画面で「」 「」 を押して「換気運転」を選んで「 設定 / 決定」を押す
- 2 「」 「」 を押して「運転」または「停止」を選ぶ
- 3 「 設定 / 決定」を押す  
→ 「換気設定」画面に戻ります。

### お知らせ

- ・ 換気ユニットが接続されていない場合や、「換気単独」操作ができる設定が行われていない場合は「現在は設定できません。」と表示されます。
- ・ 「換気量」「換気モード」「24h 換気の停止」は当社全熱交換ユニット VN-M\*H\* シリーズまたは VN-M\*R\* との組み合わせ時のみ設定できます。「スケジュールタイマー設定」は当社全熱交換ユニット VN-M\*R\* シリーズとの組み合わせ時のみ設定できます。詳しくは全熱交換ユニットの取扱説明書をご参照ください。
- ・ VN-M\*H\* シリーズ以外を組み合わせると「換気単独」操作ができる設定を行ったとき、換気運転中は詳細表示画面に「」が表示されます。







## 換気量

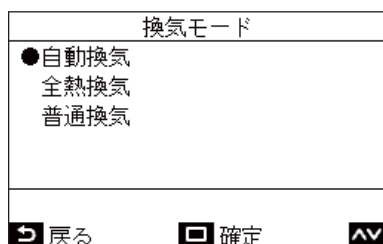

- 1 「換気設定」画面で「」「」を押して「換気量」を選んで「 設定 / 決定」を押す
- 2 「」「」を押して「換気量」を選ぶ
- 3 「 設定 / 決定」を押す  
→「換気設定」画面に戻ります。





## 換気モード

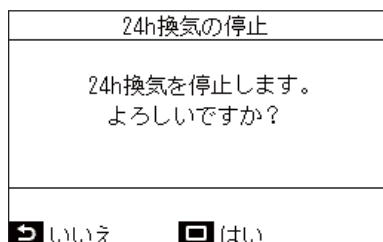

- 1 「換気設定」画面で「」「」を押して「換気モード」を選んで「 設定 / 決定」を押す
- 2 「」「」を押して「換気モード」を選ぶ
- 3 「 設定 / 決定」を押す  
→「換気設定」画面に戻ります。

## 24h 換気の停止



- 1 「換気設定」画面で「」「」を押して「24h 換気の停止」を選んで「 設定 / 決定」を押す  
→ 確認画面が表示されます。
- 2 「 設定 / 決定」を押す  
→「換気設定」画面に戻ります。

## スケジュールタイマー設定

スケジュールタイマー設定	
1. スケジュールタイマー設定	
<b>2. 毎日条件</b>	
3. 休日条件	

戻る 設定

毎日条件	
<input checked="" type="radio"/> 毎日同じ	
<input type="radio"/> 曜日個別1	
<input type="radio"/> 曜日個別2	
<input type="radio"/> 曜日個別3	

設定  
戻る 確定

スケジュールタイマー設定 (1/3)	
設定日 : 毎日同じ	
1. --	--:-- --
2. --	--:-- --
3. --	--:-- --
4. --	--:-- --

戻る 設定

スケジュールタイマー設定 (1/3)	
設定日 : 毎日同じ	
1. <b>全熱</b>	00:00 弱
2. --	--:-- --
3. --	--:-- --
4. --	--:-- --

運転切換  
戻る 確定

スケジュールタイマー設定 (1/3)	
設定日 : 毎日同じ	
1. <b>全熱</b>	<b>07</b> :00 弱
2. --	--:-- --
3. --	--:-- --
4. --	--:-- --

++  
戻る 確定

- 「換気設定」画面で「」「」を押して「スケジュールタイマー設定」を選んで「 設定 / 決定」を押す
- 「」「」を押して「毎日条件」を選んで「 設定 / 決定」を押す
- 「」「」を押して「毎日同じ」を選んで「 メニュー」を押す
- 「 設定 / 決定」を押す
- 「」「」を押して「--」（未設定）「運転」「停止」または換気モードを選ぶ
- 「」を押して開始時刻と換気量を選ぶ  
→「--」（未設定）の場合は時刻と換気量の設定はできません。
- 「」「」を押して時刻と換気量を変更する  
→「」を押して変更したい項目に切り換えます。
- 「」を押して次のパターンへ移動する  
→パターンは全部で8つ設定ができます。  
→各パターンごとに5~7の手順を行って設定します。
- 「 設定 / 決定」を押す  
→変更確認画面が表示されます。
- 「 設定 / 決定」を押す  
→「スケジュールタイマー設定」画面に戻ります。

## お知らせ

- 全熱交換ユニットの機種の設定によっては表示される項目は異なります。
- 「曜日個別」の設定については「曜日個別（曜日ごと異なるスケジュール）」>をご参照ください。（30 ページ）

## ■12.ソフト冷房

能力抑制とフラップ角度の補正により「冷房」時のドラフト感を低減する「ソフト冷房」運転に切り換える設定を行います。

### お知らせ

室内ユニットの機種によっては設定できません。

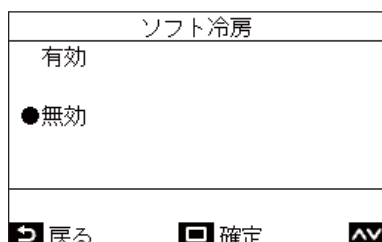
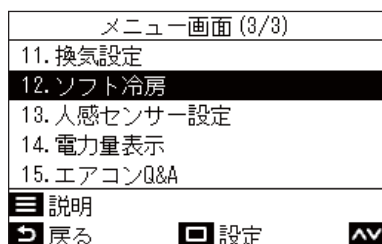

- 1 「メニュー画面」(17ページ)で「ソフト冷房」を選んで『☑ 設定/決定』を押す
- 2 『▲』『▼』を押して「有効」または「無効」を選ぶ
- 3 『☑ 設定/決定』を押す  
→「メニュー画面」に戻ります。

### お知らせ

- ・「ソフト冷房」運転では空調機の能力をおさえた運転になりますので、よく冷えないことがあります。
- ・「ソフト冷房」設定のできない機種では「本機種では設定できません。」と表示されます。
- ・風向を設定できない機種の場合は、空調機の能力をおさえた運転のみとなります。
- ・「ソフト冷房」運転が行われているとき、表示画面に「▼」が表示されます。

## ■13.人感センサー設定

別売のスマート人感センサーキットで人が居るか居ないかを判断して、居ない場合は自動的に省エネ運転を行います。

### お知らせ

別売のスマート人感センサーキットが接続されている場合のみ使用できます。

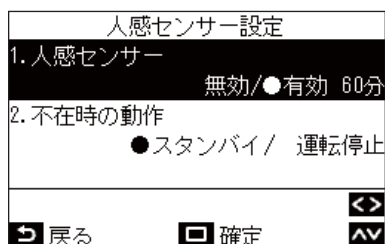

- 1 「メニュー画面」(17 ページ) で「人感センサー設定」を選んで「 設定 / 決定」を押す

項目	説明
人感センサー	人感センサー動作の「無効」または「有効」、「有効」を選択したときの人が不在と判定するまでの時間の長さを決めます。 工場出荷時設定は不在判定時間「60分」となっていますが、「無効」「30分」「60分」「90分」「120分」「150分」が設定できます。
不在時の動作	不在時の空調機の動作を決めます。(工場出荷時設定は「スタンバイ」に設定されています。) 「スタンバイ」：サーキュレーションモード (サーモ OFF) 「運転停止」：空調機の運転を停止

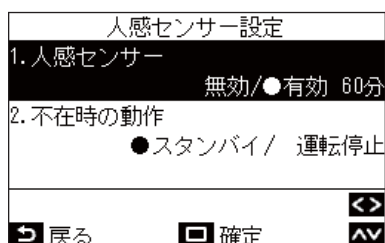

- 2 「」 「」 を押して「人感センサー」を選ぶ
- 3 「」 「」 を押して「無効」または「有効」、「有効」を選択したときの不在判定時間を選ぶ
- 4 「」 「」 を押して「不在時の動作」を選ぶ
- 5 「」 「」 を押して「スタンバイ」または「運転停止」を選ぶ
- 6 「 設定 / 決定」を押す  
→「メニュー画面」に戻ります。

### お知らせ

スマート人感センサーキットが接続されていない場合は、「本機種では設定できません。」と表示されます。

## ■14.電力量表示

消費電力量をグラフで表示します。(機種によっては表示されません。)

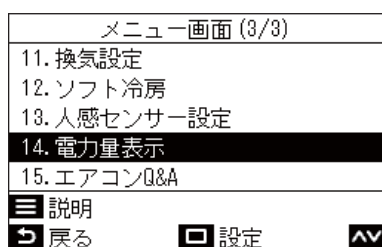

- 1 「メニュー画面」(17 ページ) で「電力量表示」を選んで「**設定 / 決定**」を押す
- 2 「**<**」「**>**」を押して表示させたいグラフの種類を選ぶ  
→ グラフの種類については下部で説明します。
- 3 グラフを確認後、「**戻る**」を押す  
→ 「メニュー画面」に戻ります。

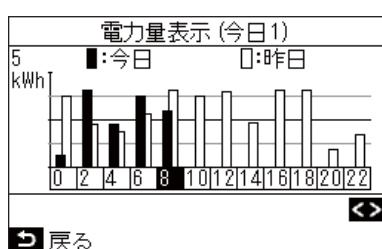

「今日 1」  
今日と昨日のデータを表示します。

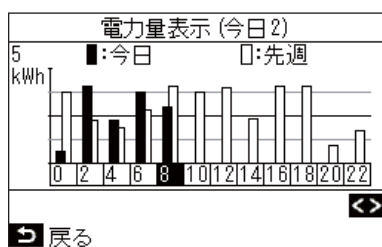

「今日 2」  
今日と先週の同じ曜日のデータを表示します。

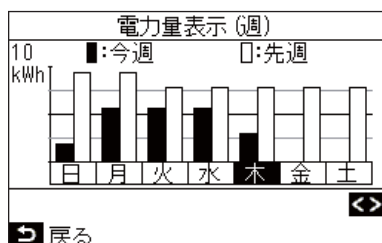

「週」  
今週と先週のデータを表示します。

### お知らせ

- この機能は、対応する室内機と室外機でのみ使用できます。  
リモコンに接続されているグループに、対応していない機種や全熱交換ユニット、換気ユニットが含まれている場合はこの機能を使用できません。「本機種では設定できません。」と表示されます。
- グラフに表示されるデータは、30分ごとに更新されます。
- 表示される電力量は簡易的に算出されるため、あくまで目安です。電力量計の読み取り結果とは異なる場合があります。
- 表示される値を契約電力の検討や電力料金の計算には使用しないでください。
- サマータイム期間中はその時のデータを表示します。
- 停電が発生した場合、停電前の最大 30 分までのデータは表示されません。
- 室内ユニットの設定データを確認・変更した場合、その期間のデータが表示されないことがあります。
- リモコンが 2 台接続されている場合、「子リモコン」での表示はできません。
- この機能を使用する前に「時計設定」を行ってください。(47 ページ)
- 60 秒間ボタン操作がなかった場合は「メニュー画面」に戻ります。



## ■15.エアコン Q&A

### 製品形名・製造番号の確認

製品形名・製造番号についての情報をご確認できます。

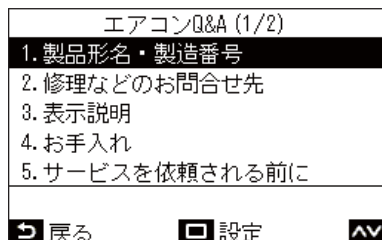

1 「メニュー画面」(17ページ)で「エアコン Q&A」を選んで「 設定 / 決定」を押す

2 「」」を押して「製品形名・製造番号」を選んで「 設定 / 決定」を押す



### 画面表示アイコンの説明

メイン画面上に表示されるアイコンについて確認できます。

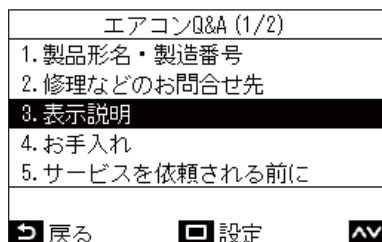

1 「メニュー画面」(17ページ)で「エアコン Q&A」を選んで「 設定 / 決定」を押す

2 「」」を押して「表示説明」を選んで「 設定 / 決定」を押す

3 「」」を押してページを切り換える

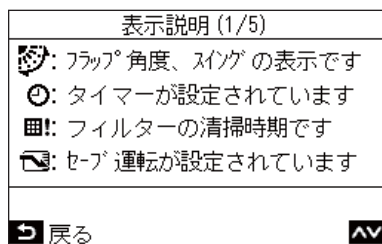

### 集中管理が行われている場合

集中管理による操作ロック中に操作ロック対象の操作ボタンを押すと、下記表示が5秒間表示されます。

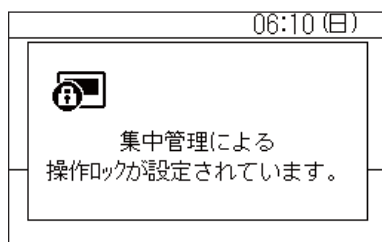

集中管理による操作ロックの内容

- ・ 運転停止禁止
- ・ 運転モード変更禁止
- ・ 設定温度変更禁止
- ・ 風量変更禁止

## その他

### ■ 自動運転モードで冷房と暖房の設定温度を個別に設定する（デュアルセットポイント）

デュアルセットポイント設定では、「冷房」および「暖房」運転の設定温度を個別に設定して、室内温度を調整できます。使用する場合は、お買い上げの販売店に設定を依頼してください。



- 1 「**<**」「**>**」を押して「運転切換」画面に切り換える
- 2 「**▲**」「**▼**」を押して「**自動**」を選ぶ
- 3 「**<**」「**>**」を押して「設定温度」画面に切り換える

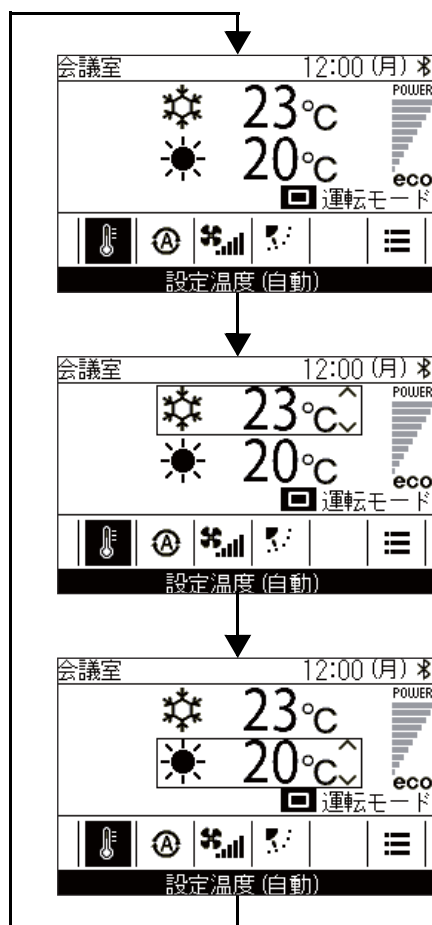

- 4 「**□ 設定 / 決定**」を押す

「冷房」

- 5 「**□ 設定 / 決定**」を押す
- 6 「**▲**」「**▼**」を押して「冷房」の設定温度を変更する

「暖房」

- 7 「**□ 設定 / 決定**」を押す
- 8 「**▲**」「**▼**」を押して「暖房」の設定温度を変更する

## ■複数の室内ユニットが1つのグループとして接続されている場合 (グループ接続)

複数台の室内ユニットを1つのグループとして接続し、このグループに接続された1台または2台のリモコンでグループ内の室内ユニットを操作することができます。(グループ接続)

グループ接続されている場合、「風向設定」「個別風向設定」「スイングモード設定」「フラップロック設定」「オートグリル操作」「製品形名・製造番号」は各室内ユニットごとに設定を行うことができます。

### 「風向設定」の場合



- 1 <風向設定>  
メイン画面で「<<」「>>」を押して「風向設定」画面に切り換え、「 設定 / 決定」を押す

#### <その他の設定>

「メニュー画面」(17ページ)で「個別風向設定」「スイングモード設定」「フラップロック設定」「オートグリル操作」「製品形名・製造番号」を選んで「 設定 / 決定」を押す

- 2 「▲」「▼」を押してユニットを選択する
- 3 「 設定 / 決定」を押す  
→「 設定 / 決定」を押すと、各ユニットの設定画面が表示されます。
- 4 下記を参照して各ユニットの設定を変更する  
「風向設定」(13ページ)  
「個別風向設定」(20ページ)  
「スイングモード設定」(21ページ)  
「フラップロック設定」(22ページ)  
「オートグリル操作」(37ページ)  
「製品形名・製造番号」(56ページ)
- 5 「 戻る」を押す  
→「 戻る」を押すと前の画面に戻ります。  
→「スイングモード設定」「フラップロック設定」「オートグリル操作」の場合は「 戻る」を押すと「」が表示されます。

### 「個別風向設定」の場合

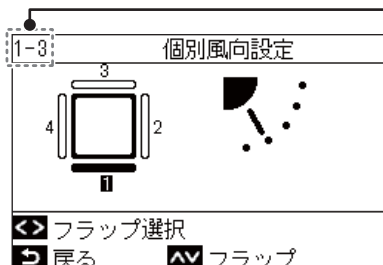
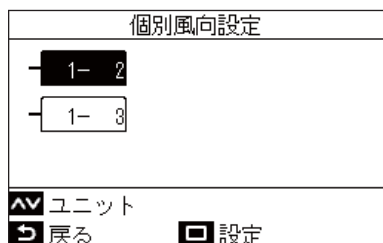

- ・ 左上に選択したユニット No. (アドレス) が表示されます。全てのユニットを選択している場合は、表示されません。
- ・ 全てのユニットを選択できない設定があります。

## ■ 空清（空気清浄）機能を室内ユニットの運転と連動させる



- 1 「<」 「>」 を押して「その他設定」画面に切り換える
- 2 「▲」 「▼」 を押して「空清」を選んで「設定 / 決定」を押す  
→ 機能の「有効」または「無効」が表示されます。
- 3 「▲」 「▼」 を押して「有効」または「無効」を選んで「戻る」を押す  
→ 「その他設定」画面に戻ります。

## ■ 操作をロックする（操作ロック）

誤って操作してしまうことを防ぐために、操作をロックできます。

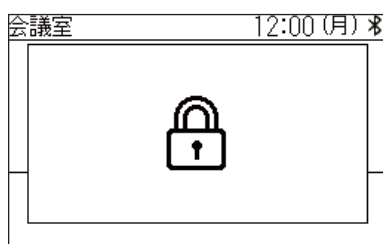
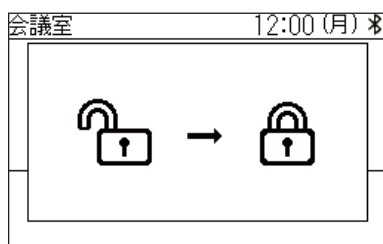



- 1 「戻る」を4秒以上押し続けて操作をロックする
- 2 「戻る」を4秒以上押し続けて操作ロックを解除する
  - ロックする操作を選ぶことができます。詳細はくりモコン操作ロック設定（ロックする操作を選択する）>をご参照ください。（49 ページ）
  - ロックされている操作を行うと「」が表示されます。

## ■ 室内ユニットの内部を乾燥させる（乾燥運転）

「自動（冷房）」「冷房」「ドライ」運転後に室内ユニットの内部を送風運転により乾燥させきれいな状態に保つための機能です。

会議室	12:00 (月) *
 <b>乾燥運転中</b>	

- 乾燥運転時間は機種により異なります。室内ユニットの取扱説明書をご参照ください。
- 乾燥運転を強制的に停止するときは、『 運転 / 停止』ボタンを押して3秒以上運転したあと、もう一度『 運転 / 停止』を押します。
- 乾燥運転中は、リモコンに「乾燥運転中」と表示されます。運転LEDは消灯します。

## ■ 運転時間と eco 運転率の表示

室内ユニットの運転を停止したときに今回の運転時間と eco 運転率が表示されます。  
(運転時間が 30 分以上 24 時間未満の場合)

<p>運転を停止します。</p> <p>運転時間 (eco 運転率) 今回: 23時間50分 (30%)</p>
--

# 7 お手入れ

お手入れをするときは、必ず手元電源スイッチを切ってから行ってください。

## ⚠ 注意

ぬれた手でボタン操作しない  
感電の原因になります。

### ■ 日常

リモコンは柔らかい布でからぶきしてください。水洗いをすると故障の原因になります。

### ■ フィルターのお掃除



詳細表示画面に「」が表示されたらフィルターの  
お手入れをしてください。(35 ページ)  
(簡易表示画面では表示されません。)

- ・ フィルターの目づまりは、冷・暖房効果の低下の原因になります。

# 8 故障かな? と思ったときは

### ■ 確認と点検

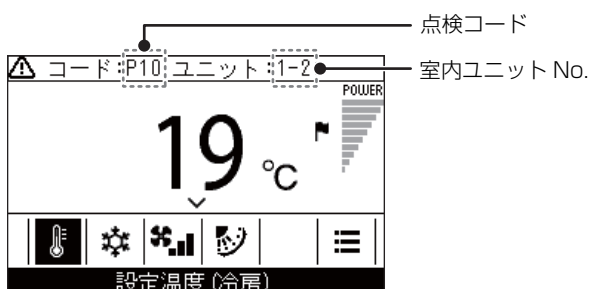



空調機に不具合が発生した場合、リモコン表示部に点検コードと室内ユニット No. が点滅表示されます。

\* 点検コードは運転中のみ表示されます。

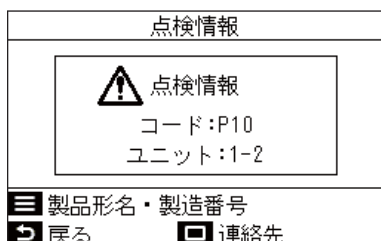
点検コードと室内ユニット No. が表示されているときに『 戻る』を押すと、「点検情報」画面が表示されます。



「点検情報」画面で『 設定 / 決定』を押すと、連絡先が表示されます。  
『 メニュー』を押すと、「製品形名・製造番号」が表示されます。

## ■ サービスを依頼される前に (Q&A)

修理を依頼される前に次のことを確認してください。

エアコンQ&A (1/2)	
1. 製品形名・製造番号	
2. 修理などのお問合せ先	
3. 表示説明	
4. お手入れ	
5. サービスを依頼される前に	
戻る	設定

1 「エアコン Q&A」画面で「」「」を押して「サービスを依頼される前に」を選んで「 設定 / 決定」を押す

2 「」「」を押して項目を選んで「 設定 / 決定」を押す

サービスを依頼される前に (1/3)	
1. よく冷えない、よく暖まらない	
2. 運転しない	
3. 停止してもファンが回転する	
4. 自動的に運転したり停止したりする	
5. 室内機から“シュー”音がる	
戻る	説明

## ■ 修理などのお問い合わせ先

修理などのお問い合わせ先を調べることができます。

エアコンQ&A (1/2)	
1. 製品形名・製造番号	
2. 修理などのお問合せ先	
3. 表示説明	
4. お手入れ	
5. サービスを依頼される前に	
戻る	設定

1 「エアコン Q&A」画面で「」「」を押して「修理などのお問合せ先」を選んで「 設定 / 決定」を押す

## ■ 点検コード例

エアコンQ&A (2/2)	
6. 点検コード例	
戻る	設定

1 「エアコン Q&A」画面で「」「」を押して「点検コード例」を選んで「 設定 / 決定」を押す

2 「」「」を押して項目を選んで「 設定 / 決定」を押す

→表示される対応方法については、お客様ご自身で実施せず、お買い上げの販売店または東芝エアコン空調換気ご相談センターにご依頼ください。

点検コード例 (1/2)	
1. [E04] 内外渡り線の誤配線	
2. [E09] 2リモコン時の親子未設定	
3. [E18] 同時ツイン等の室内間誤配線	
4. [P12] 室内ファンロック	
5. [P20] 高圧保護動作	
戻る	説明

## お客様メモ

形名	RBC-AMSU52
据付年月日	年 月 日
お買い上げ販売店名	電話番号 ( )

お買い上げの際に記入しておきますと、修理などを依頼されるときに便利です。

# 東芝キャリア株式会社

〒416-8521 静岡県富士市蓼原336番地