

TOSHIBA

東芝パッケージエアコン〈室外機〉

据付説明書

形名
ヒートポンプ

ROA-AP2247HS(Z)(ZG)(PG)
ROA-AP2807HS(Z)(ZG)(PG)



EB99816101

R410A冷媒機種

【工事業者様用】

- このたびは東芝パッケージエアコンをお買い上げいただきまして、まことにありがとうございました。
- 据え付けの前に、この説明書をよくお読みになり正しい据え付けを行ってください。

お願い ●この室外機は R410A 冷媒用です。室内ユニットは必ず R410A 冷媒用と組み合わせてください。
●室内ユニットの据え付けは室内ユニット付属の据付説明書をお読みください。

お知らせ

- この室外機のカス側の主管はφ25.4ですが、バルブの接続部はφ19.1のフレア接続となります。配管接続は、必ず付属のφ19.1-φ25配管を使用するなどして調整してください。
- 据え付けるユニットに間違いがないか機種名の確認を行ってください。
- 冷媒配管の溶接作業では必ず窒素を通して作業してください。
- 室内ユニットの据え付けは、室内ユニットに付属の据付説明書をお読みください。
- 室外機と室内ユニット間の配線が70mを超える場合（最長120m）は、配線間の浮遊容量による誤動作を防止するための配線が必要です。（P.10参照）
- 分岐管の据え付けは、分岐キットに付属の据付説明書をお読みください。
- 同時ダブルツインシステムの場合、室内ユニットは4台とも同じ能力の室内ユニットを使用します。

	第1分岐部	第2分岐部	組合せ室内ユニット
ROA-AP224形	RBC-TWP101	RBC-TWP30×2セット	AP56×4台
ROA-AP280形	RBC-TWP101	RBC-TWP50×2セット	AP71×4台

- ツイン・トリプル・ダブルツインシステムとして使用するために、分岐キットの据付説明書を見て、確実に行ってください。

(室内ユニットとの組合せについて)

(1) 同時運転システムに使用する天井カセット4方向の吹出口をふさいで、2、3方向吹出しの対応は可能ですが、「親機」と「子機」を同じ仕様にしてください。

付属部品

部品名	個数	形状	用途	部品名	個数	形状	用途
取扱説明書	1	—	(お客様に必ず渡してください。)	φ19.1-φ25配管	1		室外機内配管用
据付説明書	1	本紙	(お客様に必ず渡してください。)	保護ブッシュ	1		配線保護用
保証書	1	—	(お客様に必ず渡してください。)	貫通部保護材	1		貫通部保護用

もくじ

安全上のご注意	2
エアコンの据え付けについて	2
据付けの前に	3
据付場所の選定	3
1.据え付けに必要なスペース	4
2.室外機の据え付け	5
3.冷媒配管	5
4.電気配線	10
5.アース工事	11
6.仕上げ	11
7.試運転	12
8.現地対応機能	12
9.故障診断	14
10.お客様への引渡し	15

日本国内専用品
Use only in Japan

安全上のご注意

- 据付工事の前に、この「安全上のご注意」をよくお読みの上据え付けてください。
- ここに示した注意事項は、安全に関する重大な内容を記載していますので、必ず守ってください。表示と意味は右の内容になっています。
- 記載内容を守らないことにより生じた損害に関して、当社は一切責任を負いません。
- 据え付け工事完了後、試運転を行い異常がないことを確認するとともに取扱説明書にそってお客様に使用方法、お手入れの仕方を説明してください。また、この据付説明書は取扱説明書とともに、お客様で保管いただくように依頼してください。

■表示の説明

警告	"取り扱いを誤った場合、使用者が死亡または重傷（※1）を負うことが想定される内容"を示します。
注意	"取り扱いを誤った場合、使用者が軽傷（※2）を負うことが想定されるか、または物的損害（※3）の発生が想定される内容"を示します。

- ※1: 重傷とは、失明やけが、やけど（高温・低温）、感電、骨折、中毒などで、後遺症が残るものおよび治療に入院・長期の通院を要するものをさします。
- ※2: 軽傷とは、治療に入院や長期の通院を要さない、けが、やけど、感電などをさします。
- ※3: 物的損害とは、家屋・家財および家畜・ペット等にかかわる拡大損害をさします。

警告

据え付けは販売店、または専門業者に依頼する ご自分で据え付け工事をされ不備があると、火災や感電、水漏れなどの原因になります。
冷媒充填・回収作業については、第一種フロン類充填回収業者に依頼する 冷媒充填・回収作業には、専門の知識と技術が必要です。不備があると冷媒ガスが漏れる原因になります。
据え付け工事は、R410A用に製造された専用のツール・配管部材を使用し、この据付説明書に従って確実に行う 使用しているHFC系R410A冷媒は、従来の冷媒に比べ圧力が約1.6倍高くなります。専用の配管部材を使用しなかったり、据え付けに不備があると破裂・けがの原因になり、また、火災や感電、水漏れの原因になります。
指定冷媒以外は使用（冷媒補充・入替え）しない 指定冷媒以外を使用した場合、機器の故障や破裂、けがなどの原因になります。
冷媒ガスをみだりに大気中に放出しない フロン類を大気中に放出することは法律により禁止されています。
据え付けは、重量に十分耐える所に確実に行う 強度が不足している場合は、室外機の落下により、けがの原因になります。
台風などの強風、地震に備え、所定の据え付け工事を行う 据え付け工事に不備があると、転倒などによる事故の原因になります。
据え付け工事中に冷媒ガスが漏れた場合は、換気を行う 漏れた冷媒ガスが火気に触れると有毒ガスが発生する原因になります。
据え付け終了後、冷媒ガスが漏れていないことを確認する 冷媒ガスが室内に漏れ、ファンヒーター、ストーブ、コンロなどの火気に触れると有毒ガスが発生する原因になります。
電気工事（アース工事を含む）は、電気工事士の資格のある方が、「電気設備に関する技術基準」、「内線規程」および据付説明書にしたがって施工し、必ず専用回路を使用する 電源回路容量不足や施工不備があると火災、感電の原因になります。
配線は、所定のケーブルを使用して確実に接続し、端子接続部にケーブルの外力が伝わらないように確実に固定する 接続や固定が不完全な場合は、火災などの原因になります。
アースを必ず取り付ける 法律によるD種接地工事が必要です。アースが不完全な場合は、感電の原因になります。 アース線は、ガス管、水道管、避雷針、電話のアース線に接続しないでください。
据え付け時、冷凍サイクル内に指定冷媒（R410A）以外のものを混入させない 空気などが混入した場合、冷凍サイクル内が異常高圧になり、破裂、けがなどの原因になります。
据付作業では運転する前に、次のことを確認する ・配管接続は確実に取り付け、漏れないこと ・サービスバルブの弁が開いていること サービスバルブが閉まった状態で圧縮機を運転すると、異常高圧となり圧縮機などの部品の破損の原因になります。また接続部で漏れがあると空気を取り込むなどで更に異常高圧となり破裂、けがの原因になります。
室外機への冷媒回収は絶対しない 移設や修理時の冷媒回収は必ず冷媒回収機で行ってください。室外機への冷媒回収はできません。 室外機への冷媒回収を行うと破裂・けがなどの重大な事故の原因になります。

注意

漏電遮断器を取り付ける 漏電遮断器が取り付けられていないと感電の原因になることがあります。
可燃性ガスの漏れる恐れのある場所へ設置しない 万一ガスが漏れて室外機の周囲に溜まると、発火の原因になることがあります。
フレアナットは、トルクレンチで指定の方法で締め付ける フレアナットの締め付け過ぎがあると、長期経過後フレアナットが割れ冷媒漏れの原因になることがあります。
据え付け作業のときは手袋（※）を着用する 着用しないと部品などにより、けがをする原因になります。（※ 軍手など厚手の手袋）

エアコンの据え付けについて

このエアコンはオゾン層を破壊しないHFC系冷媒（R410A）を採用しています。

- R410A冷媒は従来の冷媒に比べ圧力が約1.6倍高くなり、水分・酸化皮膜・油脂などの不純物の影響を受けやすくなります。また、R410A冷媒の採用に伴い冷凍機油も変更しており、据え付け工事のときに水分・ゴミ・従来の冷媒や冷凍機油などがエアコンの冷凍サイクル内に混入しないよう注意が必要です。
- 冷媒や冷凍機油の混入を防ぐため、本体チャージ口や据え付けツールの接続部分のサイズを従来冷媒用と違えており、下記のR410A冷媒用専用ツールが必要です。
- 接続配管はクリーンな新品の配管部材を使用し、水分・ゴミ・切粉・壁材などを混入させないよう施工してください。
既設配管を使用する場合は、12ページの「既設配管対応」の項を参照してください。

必要器材および取り扱い上の注意点

据え付け工事を行うために、下表に示す工具・器材を準備する必要があります。
これらの中で新規に準備する工具・器材は、必ず専用品としてください。

記号の説明 ○: 新規に準備（R410A専用としてR22・R407Cと使い分けが必要） △: 従来工具を流用可

使用する機器	用途	工具・器材の使い分け
ゲージマニホールド	真空引き冷媒充填	○新規に準備、R410A専用
チャージングホース	および運転チェック	○新規に準備、R410A専用
チャージングシリンダー	冷媒充填	使用不可（冷媒充填ハカリによること）
ガス漏れ検知器	ガス漏れチェック	○新規に準備
真空ポンプ	真空乾燥	逆流防止アダプタを取り付ければ使用可
逆流防止付き真空ポンプ	真空乾燥	△R22（使用可能）
フレアツール	配管のフレア加工	△寸法の調整で使用可
ペンダー	配管の曲げ加工	△R22（使用可能）
冷媒回収機	冷媒の回収	○R410A専用
トルクレンチ	フレアナットの締め付け	◎φ12.7、φ15.9用は専用
パイプカッタ	配管の切断	△R22（使用可能）
冷媒ボンベ	冷媒充填	○R410A専用 識別：冷媒名記載
溶接機・窒素ボンベ	配管の溶接	△R22（使用可能）
冷媒充填ハカリ	冷媒充填	△R22（使用可能）

冷媒配管について

このエアコンの据え付けには、R410A冷媒対応のフレア方式配管キットを使用してください。

■R410A冷媒用配管キットを使用する場合

R410A冷媒エアコンの発売に伴い、エアコンの据え付けに使用する配管キットには、配管の梱包箱に冷媒種・対応冷媒名・配管肉厚が表示されています。このエアコンの据え付けには、必ず、
冷媒種:2種、対応冷媒名:R410A
と表示されている配管を使用してください。（適用冷媒種は、配管の断熱材被覆にも約1mごとに記号化して表示してあります。この表示が「◎」のものを使用してください）

また、フレア加工、フレアナットもR410A冷媒用のものが必要ですが、この表示のある冷媒配管キットでフレアナットが付き、フレア加工してあるものは、そのまま使用できます。

■R410A冷媒用配管キットを使用しない場合

1. 従来の配管キットを使用する場合
●適用冷媒種の表示のない従来の配管キットを使用する場合は、必ず、配管肉厚がφ6.4、φ9.5、φ12.7は0.8mm、φ15.9は1.0mm、φ19.1は1.2mm、φ25.4は1/2H材で1.0mmのものを使用してください。従来の配管キットで、配管肉厚が上記以下の薄肉配管は、耐圧強度が不足しますので絶対に使用しないでください。

エアコンの据え付けについて (つづき)

2. 一般の銅管を使用する場合

- 銅管はJIS H 3300「銅および銅合金継目無管」のC1220タイプで、内部の附着油量40mg/10m以下、配管肉厚はφ6.4、φ9.5、φ12.7は0.8mm、φ15.9は1.0mm、φ19.1は1.2mm、φ25.4は1/2H材で1.0mmのものを使用してください。上記以外の薄肉配管は、絶対に使用しないでください。

3. フレアナットおよびフレア加工

- フレアナット・フレア加工も従来冷媒用と異なります。フレアナットはエアコン本体付属のもの、またはR410A用を使用してください。(JIS B 8607 適合品の使用をお願いします)
- フレア加工は『冷媒配管の接続』の部分をよく読み、加工してください。

据え付けの前に

据え付けの前に次の項目についてご注意願います。

冷媒配管長さ・落差

室内外最大接続冷媒配管長さ	落差		注意事項
5~100m	室外機が上の場合	室外機が下の場合	30mまでの配管長さについては、現地での冷媒追加は不要です。30mを超える場合は、8ページ「冷媒追加」の項に記載の冷媒量を追加してください。
	30m	30m	

※ツイン、トリプル、ダブルツインシステムの配管許容長さ・配管許容落差については、6ページをご参照ください。

※3~5mの配管接続を行う場合は、下の別売“補助レシーバーキット”を取り付けてください。

室外機形名	液側配管	補助レシーバーキット
AP224	φ 9.5	TCB-KP203LT
AP280	φ 12.7	TCB-KP253LT

補助レシーバーキットの取り付け

補助レシーバーキットを液側バックバルブと液側配管（現地調達）の間に接続してください。異常音発生の原因となりますので、圧縮機に補助レシーバーキットを押しつけないようご注意ください。

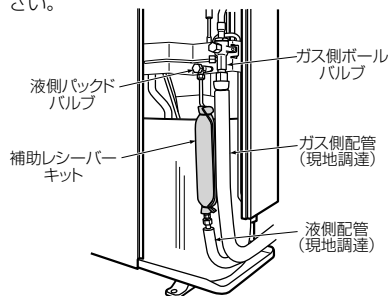

※3m未満の短配管接続は行わないでください。圧縮機等の故障の原因になります。

真空引き

- 真空引きは真空ポンプを使用して行ってください。
- 室外機に封入されている冷媒を使ったエアパージは行わないでください。(室外機にはエアパージ用の冷媒は封入してありません。)
- チャージホース（R410A専用）はJIS規格に合ったものを使用してください。規格外の場合は、バルブのチャージポートを破損することがあります。

アースの設置

警告

アース工事が正しくされているか確認する
アースが不完全な場合は、感電の原因になります。確認方法については、据え付けを行った販売店、または据え付け専門業者へ問い合わせください。

- アースを取り付けると、万一の感電事故のほか、室外機に内蔵している周波数変換装置（インバーター）の高周波によって室外機表面に電気を帯びるのを防ぎます。アースが取り付けられていないと、室外機表面に触れたとき、電気を感ずることがあります。
- ノイズを吸収するためにもアースの取り付けは必要です。

電気配線

- 電源電線、室内外接続線は圧縮機、配管などに接触しないよう、クランプで必ず固定してください。

試運転

- 試運転に際しては、起動時の圧縮機保護のため12時間以上前には室外機電源を投入してください。

正しい作業を行いませんと故障、クレームの原因となりますのでご注意ください。

据付場所の選定

警告

据え付けは、重量に十分耐える所に確実に行う強度が不足している場合は、室外機の落下により、けがの原因になります。



注意

可燃性ガスの漏れる恐れのある場所へ設置しない
万一ガスが漏れて室外機の周囲に溜まると、発火の原因になることがあります。



下記の条件にあった場所にお客様の理解を得てから据え付けてください。

- 風通しがよく吸込口、吹出口の近くに障害物のない場所
- なるべく雨や直射日光のあたらない場所
- 運転音や振動が増大しない場所
- 排水されたドレン水が流れても問題ない場所

以下のような場所は避けてください。

- 塩分の多い場所（海岸地区）や、硫化ガスの多い場所（温泉地区）
(ご使用の場合は特別な保守が必要です。)
- 油・蒸気・油煙や腐食性ガスの発生する場所
- 有機溶剤を使用している場所
- 液化炭酸冷却等化学プラントには使用できません。
- 高周波を発生する機器（インバータ機器、自家発電機、医療機器、通信機器）がある場所
(エアコンの誤動作や制御の異常やそれら機器へのノイズによる弊害が生じる恐れがあります。)
- 室外機の吹出風が隣家の窓へ吹きつける場所
- 室外機の運転音が伝わる場所
(特に隣家との境界線では、公害対策基本法第9条の規定に基づく騒音にかかわる環境基準を満たすように据え付けてください。)

②運転シーズン中の風向きを予想して、吹出口と風向きとが直角になるように据え付けます。

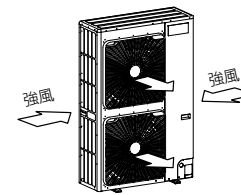

③前記①②の措置がとれない場合は、吹出しガイド(別売品)を取り付けてください。

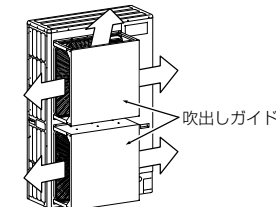

2. 店頭で室外機を設置し通路側に吹出口がある場合、またはショートサーキットにより熱こもりが起きやすい場合には、別売の風向ガイドを取り付けることにより吹出し方向を変えることができます。

3. 降雪地区に据え付けの場合は積雪の影響を配慮してください。

- 雪の吹き溜りによる室外機の埋没を防ぐため、設置場所を十分に検討し、軒下や木の下、さらにビル屋上の風下側への連続設置など、雪が吹き溜る場所への設置は絶対に避けてください。
- 基礎を高くするか、架台（積雪以上の高さにしてください）を設置して、その上に据え付けます。
- 防雪フード（別売品）を取り付けます。

1. ビルの上階・屋上部など常時強風が当たる場所に据え付ける場合は、下記の例を参考に防風措置を行ってください。

①吹出口を建物の壁面に向けて据え付けます。ただし、壁面までは500mm以上としてください。

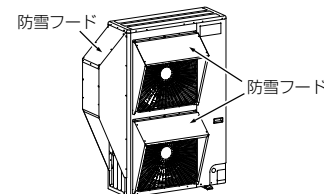
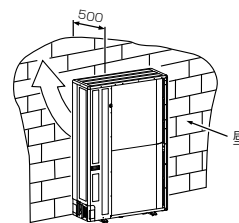

据え付けに必要なスペース

単独設置

■背面に障害物がある場合
(正面、側面、上方は開放)

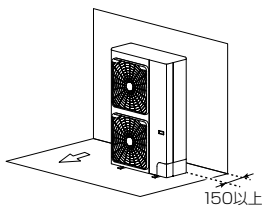

■正面に障害物がある場合
(背面、側面、上方は開放)

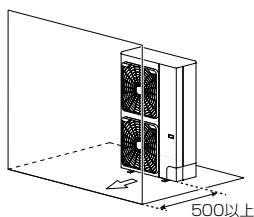

■背面と正面に障害物がある場合
(側面、上方は開放)

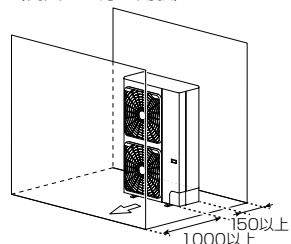

■上方と前面に障害物がある場合
(背面、側面は開放)

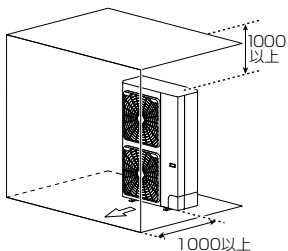

■背面と上方に障害物がある場合
(正面、側面は開放)

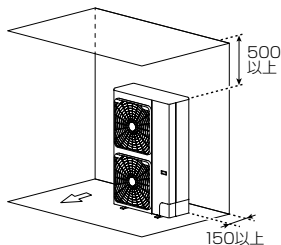

■背面と側面に障害物がある場合
(正面、上方は開放)
※障害物の高さは室外機の高さ以下にしてください。

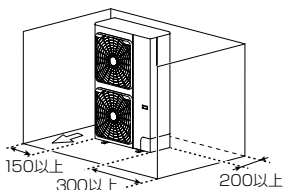

別売の吹出ガイド使用時

■背面と正面に障害物がある場合
(側面、上方は開放)

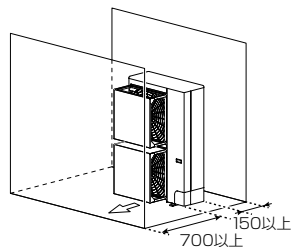

連続設置

※高外気温時、機器保護動作により冷房能力は低下する場合があります。

■背面に障害物がある場合
(正面、側面、上方は開放)

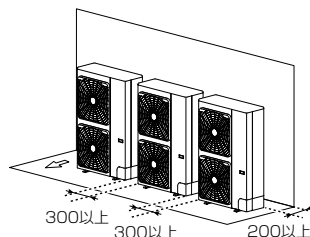

■背面と上方に障害物がある場合
(正面、側面は開放)

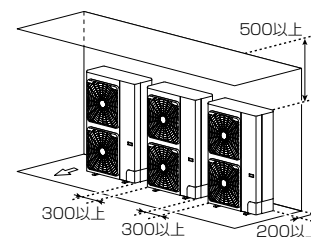

■正面に障害物がある場合
(背面、側面、上方は開放)

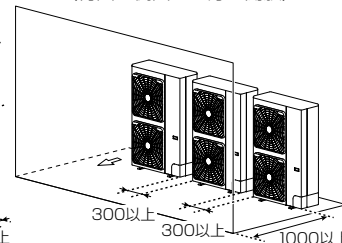

■背面と側面に障害物がある場合
(正面、上方は開放)
※障害物の高さは室外機の高さ以下にしてください。

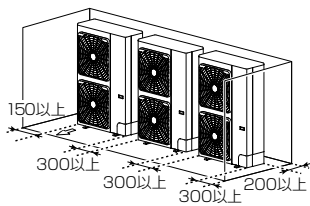

■背面と正面に障害物がある場合
(側面、上方は開放)

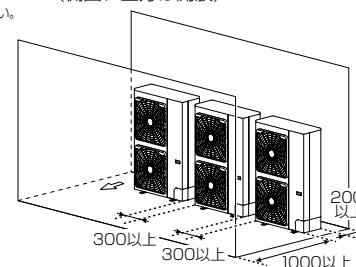

■1台多列設置の場合
(上面、両側面は開放)

※障害物の高さは室外機の高さ以下にしてください。

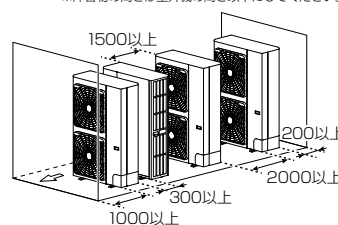

■複数台多列設置の場合
(上面、両側面、前面は開放)

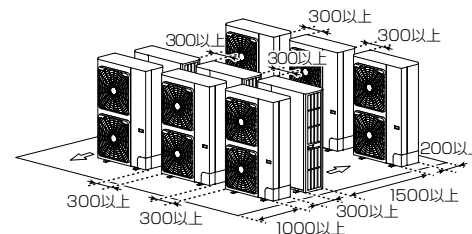

別売の吹出ガイド使用時

■1台多列設置の場合
(上面、両側面は開放)

※障害物の高さは室外機の高さ以下にしてください。

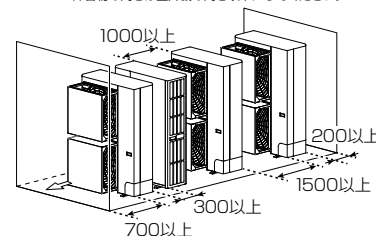

2 室外機の据え付け

警告

据え付けは、重量に十分耐える所に確実に行う強度が不足している場合は、室外機の落下により、けがの原因になります。

台風などの強風、地震に備え、所定の据え付け工事を行う
据え付け工事に不備があると、転倒などによる事故の原因になります。

- 異常音が発生しないよう基礎の強度を十分確認して据え付けてください。
- 室外機が水平になるように据え付けてください。
- 下図の基礎図にしたがってアンカーボルトで確実に固定してください。
(アンカーボルト、ナット M10×4組)

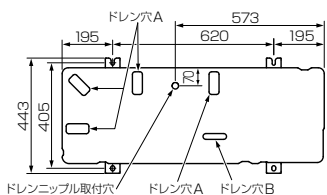

アンカーボルトの出し代は 15mm 以下にしてください。

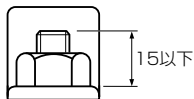

- 基礎・防振ゴムの取り付けは、下図のように底板と接する固定脚の下面で受けるようにしてください。
※配管下取りの場合の基礎については、配管作業性に配慮してください。

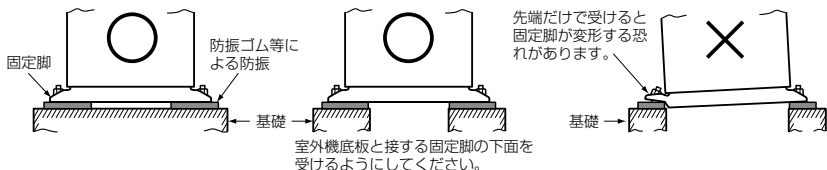

- ドレンホースを用いて排水する場合は、下記ドレンニップルおよび防水ゴムキャップ (5ヶ) を取り付け、市販のドレンホース (内径 16mm) を使用してください。また、ロックアウト用穴、ネジ部はシリコン材などで確実にシールし、滴下しないようご配慮ください。条件によっては底板に結露し、滴下する恐れがあります。完全に集中排水する場合は、別売のドレン皿をご用意願います。

品名	補修部品コード
ドレンニップル	43F32441
防水ゴムキャップA(4ヶ)	43179165
防水ゴムキャップB(1ヶ)	43F89160

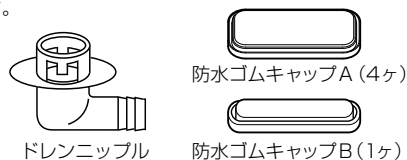

- 寒冷地や降雪地区などでドレンが凍結する恐れのある場合は、ドレンの排水性にご配慮ください。

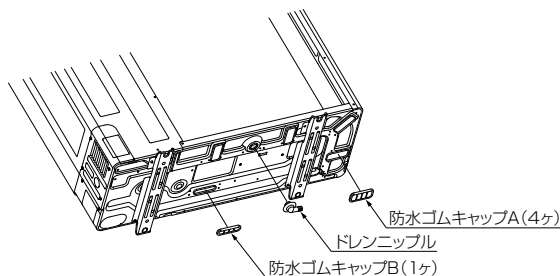

3 冷媒配管

警告

据え付け工事中に冷媒ガスが漏れた場合は、換気を行う
漏れた冷媒ガスが火気に触れると有毒ガスが発生する原因になります。

据え付け終了後、冷媒ガスが漏れていないことを確認する
冷媒ガスが室内に漏れ、ファンヒーター、ストーブ、コンロなどの火気に触れると有毒ガスが発生する原因になります。

お願い

- 配管の接続、分岐管の接続などで、溶接が必要な場合は窒素ガスを流しながら溶接を行ってください。溶接作業は溶接技能士またはガス溶接講習終了者が実施してください。
- 酸化防止剤について
ろう付け作業の効率化のため、各種酸化防止剤が出回っています。しかし、その成分は多種多様であり、中には配管を腐食し、HFC冷媒および冷凍機油などに悪影響をおよぼすことが予想されるものもあるので、注意してください。

サービスパネルのはずし方

- ねじを 3ヶ所はずしサービスパネルを下にスライドさせ、右側爪をはずした後、左側爪をはずすことでサービスパネルをはずすことができます。このときサービスパネルを正面に引くと爪が変形する恐れがあります。取り付けの際は左側爪を取り付けた後、右側爪を取り付け、サービスパネルを上へ持ち上げてねじで 3ヶ所固定してください。

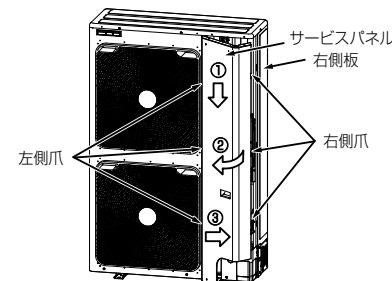

- 既設配管を使用する場合は「8. 現地対応機能」をご覧ください。

- 室内外接続配管は、4方向に接続可能です。配管および配線が通る部分の配管カバーまたは底板のロックアウト部を抜いてください。

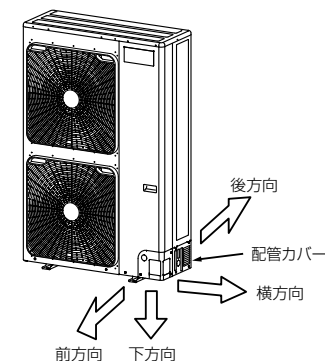

配管カバーのロックアウト方法

- 配管カバーを取りはずして、図のようにロックアウト部にドライバーの柄等で 2～3 回衝撃を与えると簡単にロックアウト穴の打ち抜きができます。
- ロックアウト穴打ち抜き後はバリ取りをして、配線や配管保護のために、付属の保護ブッシュおよび貫通部保護材を取り付けてください。
また、配管接続後は必ず配管カバーを取り付けてください。配管カバー下部のスリットを切り取ることで容易に取り付けられます。



※作業時は必ず手袋を着用してください。(軍手など厚手の手袋)

3 冷媒配管 (つづき)

配管内の水分・ゴミなどの除去

- 冷媒配管設置時に水分、ゴミなどの異物が入ることがあります。配管を各ユニットに接続する前に必ず行ってください。

冷媒配管の接続

■室外機と分岐管間の配管材料及び配管サイズ

配管材料		空調用リン脱酸銅継目無管
配管サイズ	ガス側	φ 19.1 (O材, 肉厚 1.2) 長さ 800mm 程度
	液側	φ 25.4 (1/2H材, 肉厚 1.0)
配管サイズ	AP224形	φ 9.5 (O材, 肉厚 0.8)
	AP280形	φ 12.7 (O材, 肉厚 0.8)

お願い

分岐管と室内ユニット間の冷媒配管については分岐キットの据付説明書及び室内ユニットの据付説明書により行ってください。

■フレア加工

- ①パイプカッターで配管を切断します。
バリは必ず取ってください。(ガス漏れの原因となります)
- ②フレアナットを配管に挿入後、フレア加工をします。
フレアナットは本体付属のもの、または R410A 用のものをご使用ください。
R410A 用のフレア加工寸法は、従来の R22 用とは異なります。R410A 用に新規に製作されたフレアツールをおすすめしますが、従来のツールでも下表の通り銅管の出し代を調整すれば、使用できます。

お願い

ガス側は、室外機付属の φ19.1-φ25 配管を必ず使用してください。

■フレア加工の銅管出し代:B (単位:mm)

銅管外径	リジッド (クラッチ式) の場合	
	R410A 用ツール 使用時	従来ツール 使用時
9.5	0 ~ 0.5	1.0 ~ 1.5
12.7		
19.1		

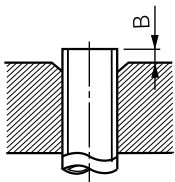

※従来のフレアツールを使って R410A 用のフレア加工をする場合は、R22 のときより約 0.5mm 多めに出せば規定のフレア寸法に加工できます。出し代の寸法調整は銅管ゲージを使用すると便利です。

■フレア寸法:A (単位:mm)

銅管外径	A $^{+0}_{-0.4}$
9.5	13.2
12.7	16.6
19.1	24.0

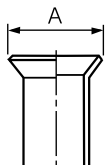

フレア加工後、加工部に傷、切粉付着、変形、段差、扁平などがないことを確認してください。

■ガス側配管の接続

お願い

・ガス側の φ 19.1 配管と φ 25.4 配管の接続には、室外機付属の φ 19.1-φ 25 配管を使用し、ろう付けを行ってください。

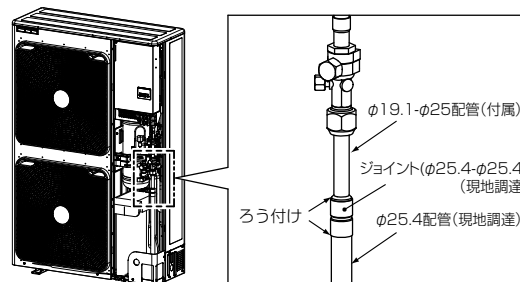

お願い

・冷媒配管の溶接作業では、配管内部の酸化を防ぐため、必ず窒素を通して作業してください。窒素を通さないと酸化スケールによる冷凍サイクルのつまりが発生します。

配管許容長さ・配管許容落差

《シングルシステム》

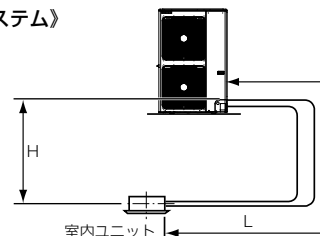

仕様	配管長さ(片道)		実長(L)	100m
	室外機上	室外機下		
高落差	室外機上	室外機下	30m	30m
	室内ユニット	室内ユニット	30m	

《ツイン・トリプルシステム》

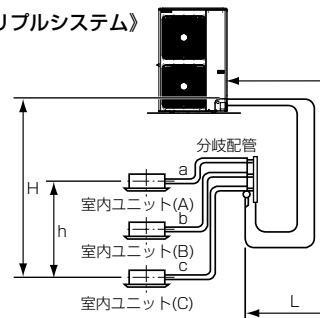

仕様	配管長さ(片道)		実長(L+a, L+b, L+c)	100m
	室外機上	室外機下		
高落差	室外機上	室外機下	20m	20m
	室内ユニット	室内ユニット	10m	
高落差	室内ユニット間	室内ユニット間	0.5m	0.5m
	室内ユニット	室内ユニット	30m	

注) ツインシステムには室内ユニット(C)はありません。

《ダブルツインシステム》

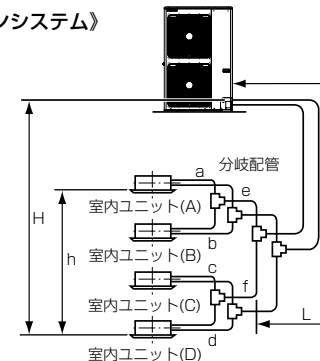

仕様	配管長さ(片道)		実長(L+a+e, L+b+e, L+c+f, L+d+f)	100m
	室外機上	室外機下		
高落差	室外機上	室外機下	20m	20m
	室内ユニット	室内ユニット	15m	
高落差	室内ユニット間	室内ユニット間	6m	6m
	室内ユニット	室内ユニット	0.5m	
高落差	室内ユニット	室内ユニット	30m	30m
	室内ユニット	室内ユニット	30m	

3 冷媒配管 (つづき)

接続部の締付

- ①接続配管の中心を合わせフレアナットを指先で十分締めた後、図のようにスパナで固定し、トルクレンチで締め付けます。
- ②ガス側バルブのフレアナットの緩め、締め付けは、図のように必ずダブルスパナで行ってください。片スパナで行うと、必要な締め付けトルクでの締め付けができません。液側バルブのフレアナットの緩め、締め付けは片スパナで行ってください。

(単位 :N・m)

銅管外径	フレアナット締めトルク
9.5mm	34 ~ 42 (3.4 ~ 4.2kgf・m)
12.7mm	49 ~ 61 (4.9 ~ 6.1kgf・m)
19.1mm	100 ~ 120 (10 ~ 12kgf・m)

お願い

1. キャップにスパナをかけないでください。弁が壊れる恐れがあります。
2. トルクをかけ過ぎますと、据え付け条件によってはナットが割れる場合があります。

●R410AはR22に比べ、圧力が約1.6倍高くなります。従って、室内・室外の各ユニットを接続するフレア配管接続部は、トルクレンチを使用して規定の締め付けトルクで確実に締め付けてください。接続に不備があるとガスリークだけでなく、冷凍サイクル故障の原因にもなります。

フレア面への冷凍機油の塗布は行わないでください。

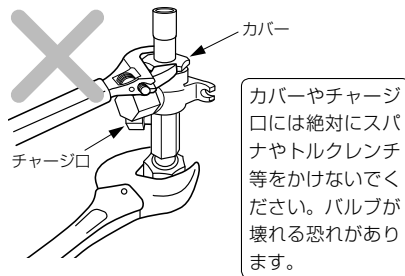
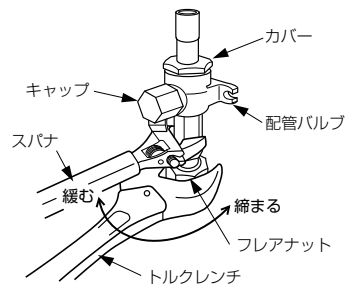

●分岐管主配管側ストレート部分の長さ規制

分岐管の主配管側は500mm以上の直線部を設けてください。(液側：ガス側共)

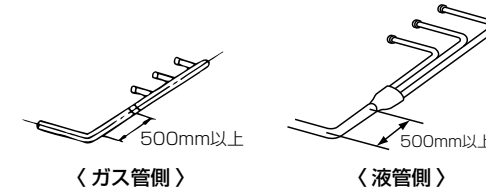

気密試験

冷媒配管が完了したら気密試験を行ってください。

気密試験は窒素ガスポンペを次のように配管して加圧します。

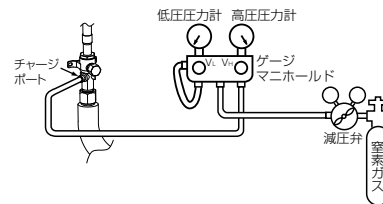

お願い

気密試験時には、絶対「酸素」・「可燃性ガス」・「毒性ガス」を使用しないでください。

■ガス漏れの確認

- ステップ1 … 0.5MPa(5kg/cm²G)5分以上加圧
 - ステップ2 … 1.5MPa(15kg/cm²G)5分以上加圧
 - ステップ3 … 4.15MPa(42kg/cm²G)約24時間加圧
- 大きな漏れ発見可能
微小漏れ発見可能
(ただし加圧時と24時間後に周囲温度に差があるとき1℃当り約0.01MPa(0.1kg/cm²G)の圧力変化がある)ので補正してください。

ステップ1～3で圧力降下があった場合、接続個所の漏れチェックを行います。発泡液等で漏れを確認し、再ろう付け、フレア増し締めなどで修正した後、再度気密試験を行ってください。

※気密試験終了後、窒素ガスを放出してください。

分岐管

別売の分岐キットを使用して冷媒配管工事の施工を行ってください。

●分岐管取付姿勢

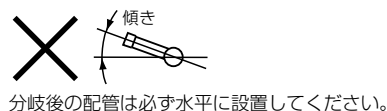
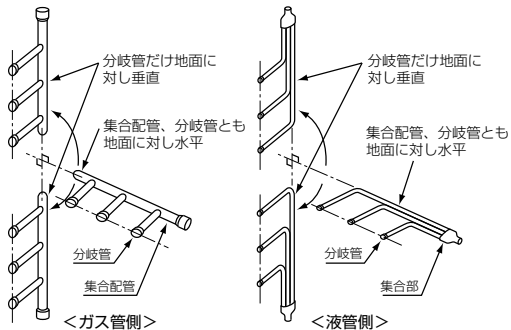

真空引き

据え付け時のエアパージ（接続配管内の空気の排出）は、地球環境保護の観点から「真空ポンプ方式」でお願いします。

- 地球環境保護のため、フロンガスを大気中に放出しないでください。
- 真空ポンプ方式でセット内の残留空気（窒素等）を排出してください。空気が残留すると能力低下などをまねくことがあります。

真空ポンプは、ポンプ停止時にポンプ内のオイルがエアコン配管内に逆流しないよう、逆流防止機構の付いた真空ポンプを必ず使用してください。（真空ポンプのオイルがR410A採用のエアコンに混入すると冷凍サイクルの故障の原因となります。）

真空ポンプ方式

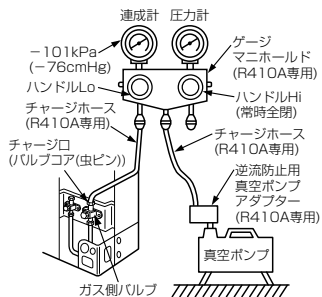
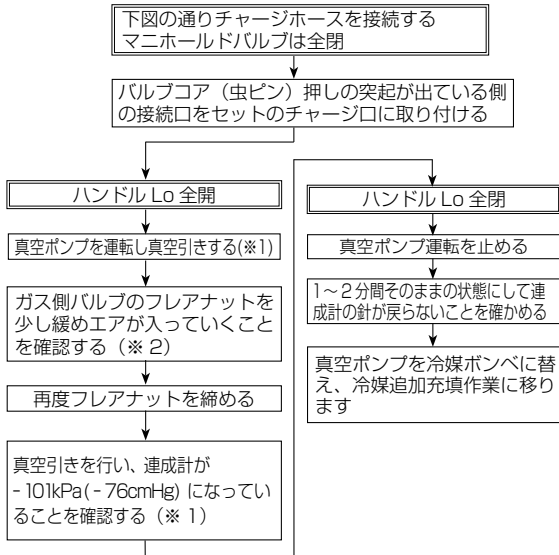

- ※1 真空ポンプ・真空ポンプアダプターおよびゲージマニホールドは、ご使用前に各ツールに付属の説明書をお読みの上、正しくお使いください。真空ポンプは、油がオイルゲージの指定線まで入っていることを確認してください。
- ※2 エアが入っていないときは、チャージホースのバルブコア押しの突起が出ている側が、チャージポートにしっかり接続されているか再確認してください。

冷媒追加

お願い

<フロン排出抑制法による冷媒充填量記載のお願い>

- 機器の設置時にフロン類を充填した場合は、充填を行った者がフロン類の種類と充填量を表示することが、法的に義務付けられています。
- 設置工事時の追加冷媒量、総冷媒量、冷媒の二酸化炭素換算値および設置時に冷媒を充填した事業者名をサービスパネル裏 配線図の追加冷媒記録欄に記入してください。
- 総冷媒量は、出荷時の冷媒量と設置時の追加冷媒量の合計値を記入してください。出荷時の冷媒量は「装置銘板」に記載された冷媒量です。
- 二酸化炭素換算値は、総冷媒量に2.09トン掛け算した値です。R410Aの地球温暖化係数(GWP)は「2090」です。
- 既に表示がなされている機器の修理や移設などで、表示内容に変更を生じた場合は、フロン類の量と冷媒量の二酸化炭素換算値を再表示してください。



《シングルシステム》

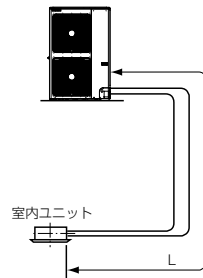

《ツイン・トリプルシステム》

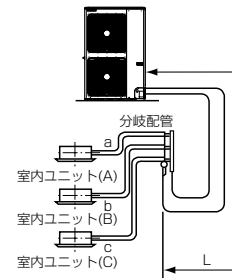

《ダブルツインシステム》

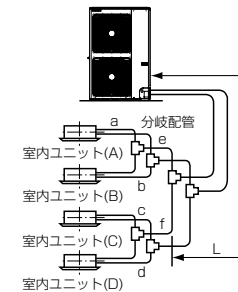

●冷媒追加量計算式…接続される配管径により計算式が異なりますのでご注意ください。

※ L, a ~ f は上図による配管長 (m) です。

計算の結果がマイナスになっても冷媒を抜かず、そのままお使いください。

シングル

室外機形名	接続配管径		1m当たりの冷媒追加量 (kg/m)			冷媒追加量(kg)=主配管冷媒追加量
	L		α	β	γ	
AP224形	φ9.5		0.04	-	-	$\alpha \times (L - 30)$
AP280形	φ12.7		0.09	-	-	

ツイン

室外機形名	接続配管径			1m当たりの冷媒追加量 (kg/m)			冷媒追加量(kg)=主配管冷媒追加量+分岐管冷媒追加量
	L	a	b	α	β	γ	
AP224形	φ9.5	φ9.5	φ9.5	0.04	0.04	-	$\alpha \times (L - 28) + \beta \times (a + b - 4)$
AP280形	φ12.7	φ9.5	φ9.5	0.09	0.045	-	

トリプル

室外機形名	接続配管径				1m当たりの冷媒追加量 (kg/m)			冷媒追加量(kg)=主配管冷媒追加量+分岐管冷媒追加量
	L	a	b	c	α	β	γ	
AP224形	φ9.5	φ9.5	φ9.5	φ9.5	0.04	0.04	-	$\alpha \times (L - 28) + \beta \times (a + b + c - 6)$

ダブルツイン

室外機形名	接続配管径			1m当たりの冷媒追加量 (kg/m)			冷媒追加量(kg)=主配管冷媒追加量+第一分岐管冷媒追加量+第二分岐管冷媒追加量
	L	a~d	e, f	α	β	γ	
AP224形	φ9.5	φ6.4	φ9.5	0.04	0.04	0.02	$\alpha \times (L - 28) + \beta \times (e + f - 4) + \gamma \times (a + b + c + d)$
AP280形	φ12.7	φ6.4	φ9.5	0.09	0.045	0.045	

3 冷媒配管 (つづき)

■冷媒封入

- 室外機のバルブを閉じたまま、チャージ口から接続配管と室内機側に液冷媒で封入してください。
- 規定量が封入できない場合は、室外機のバルブを液側、ガス側とも全開にした後、ガス側バルブを少し閉側にもどした状態で冷房運転を行いガス側チャージ口から封入します。この時、ポンペのバルブ操作で冷媒を絞り気味にし、液冷媒で封入してください。液状態のため冷媒が急激に充填される場合がありますので、作業は慎重に行い、冷媒を徐々に入れるようにしてください。
- 冷媒漏れが発生し、システムが冷媒不足となった場合、システム内の冷媒を回収して、冷媒漏れを修正してから新規の冷媒を正規量に再び封入してください。

バルブの全開

- 室外機のバルブを全開にします。
(液側を全開、次にガス側を全開にします)
- 液側バルブの弁棒操作は、4mmの六角レンチを使用してください。
- ガス側バルブのドライバ用溝操作は、マイナスドライバーを使用してください。

〈ガス側バルブの操作〉

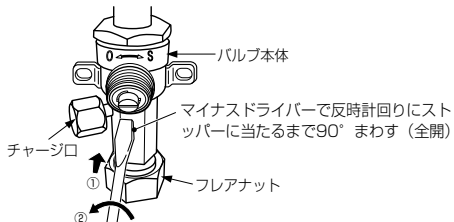

〈ドライバ用溝の位置〉

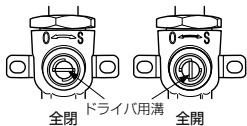

※全開時、ドライバーがストッパーに当たった後は、過大なトルクをかけない(5N・m以下のこと)でください。
バルブの故障の原因となります。

バルブ操作上の注意

- 弁棒またはドライバ用溝は、ストッパーに当たるまであけてください。それ以上に力を加える必要はありません。
- キャップは、トルクレンチでしっかり締め付けてください。

キャップ締付トルク

	φ9.5(H19)	14~18N・m (1.4~1.8kgf・m)
バルブサイズ	φ12.7	33~42N・m (3.3~4.2kgf・m)
	φ19.1	20~25N・m (2.0~2.5kgf・m)
チャージ口		14~18N・m (1.4~1.8kgf・m)

※H寸法はキャップの二面幅です。



ガス漏れ検査

R410Aには、HFC冷媒(R410A、R134aなど)専用に製作されたリークデテクタを使用してください。

※従来のHCFC冷媒(R22など)用リークデテクタは、HFC冷媒に対する感度が約1/40に低下するため使用できません。

- R410AはR22に対して圧力が約1.6倍となります。据え付け工事が確実に実施されないと、運転中の圧力上昇時などにガスリークの原因となりますので、配管接続部のリークテストを確実に実施してください。

室内ユニット点検箇所(配管接続部)



室外機点検箇所

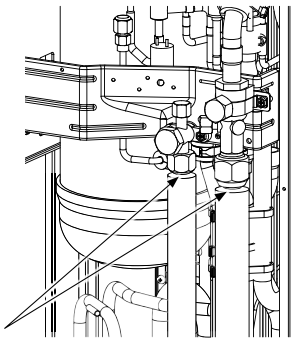

機器設置後、冷媒が漏えいしていないことを工事業者(漏えい点検資格者)が確認し、漏えい点検記録簿に所用次項を記入してください。

配管の断熱

- 冷房時、液側・ガス側ともに低温になりますので、結露防止のため、必ず液側・ガス側とも断熱してください。
- 配管の断熱は液側とガス側の両方を別々に行ってください。
- 分岐管の断熱は分岐キットに付属の据付説明書にしたがって実施してください。

お願い

ガス側配管は、暖房運転時高温となるため断熱材は120℃以上の耐熱性のものを必ず使用してください。

4 電気配線

警告

電気工事（アース工事を含む）は、電気工事士の資格のある方が、「電気設備に関する技術基準」、「内線規程」および据付説明書にしたがって施工し、必ず専用回路を使用する電源回路容量不足や施工不備があると火災、感電の原因になります。



配線は、所定のケーブルを使用し確実に接続し、端子接続部にケーブルの外力が伝わらないように確実に固定する



接続や固定が不完全な場合は、火災などの原因になります。

アースを必ず取り付ける

法律による D 種接地工事が必要です。アースが不完全な場合は、感電の原因になります。アース線は、ガス管、水道管、避雷針、電話のアース線に接続しないでください。



注意

漏電遮断器を取り付ける

漏電遮断器が取り付けられていないと感電の原因になることがあります。



- サービスパネルを取りはずしますと、電気部品が前面にあります。
- 配線用穴は金属管の取り付けが可能ですが、使用電線管とサイズが合わない場合は必要な寸法に穴を開けなおしてください。
- 電源電線、室内外接続線は圧縮機および吐出管に接触しないよう、市販の結束バンドで必ず渡り配管に沿わせて固定してください。
(圧縮機および吐出管は高温となります)
また、接続部に力がかからないように必ず配管バルブ固定板に備えてあるコードクランプに固定してください。

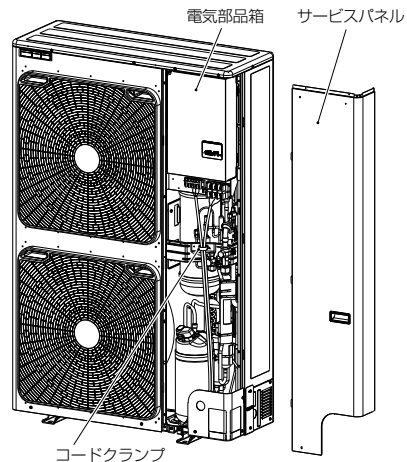

お願い

- 電源は必ず専用の分岐回路からとってください。
- 電源は、電気設備技術基準により漏電遮断器を取り付けてください。
- 必ずアース線を取り付けてください。(D 種接地工事)
- 所轄の電力会社の規定及び、電気設備技術基準にしたがって行ってください。
- 電源の配線は電気工事士の資格がないとできません。
- 外気温が低くなると圧縮機保護のため、200V 電源から圧縮機に通电され、予熱するようになっていきますので、シーズン中はエアコン用電源スイッチを入れたままご使用ください。

電源配線

電源配線は下記の通り行ってください。

電源配線は室外機の電源端子板 (R・S・T) に接続してください。

〈電源仕様〉

下記電源配線(最大こう長)は天井カセット型 4 方向吹き出しタイプ接続時の値です。組合せ室内ユニットによって異なりますので、弊社組合せ仕様書、または、本製品掲載の店舗・オフィス用カスタムエアコンカタログをご確認ください。

電源 200V 50/60Hz	能力ランク	主 回 路						アース線 [E]
		漏電遮断器容量	手元開閉器		電源配線 (最大こう長) [A]			
			容量	ヒューズ	14.0mm ²	22.0mm ²	38.0mm ²	
三相	P224	40A、30 mA 0.1sec 以下	60A	40A	44m	70m	121m	5.5mm ²
	P280	50A、30 mA 0.1sec 以下	60A	50A	32m	51m	89m	5.5mm ²

ユニット間の配線

お願い

- 室外機、室内ユニットの内部配線は各機種の配線図を参照し、正しく行ってください。誤配線しますと故障の原因となります。
- 配線する際は必ず端子番号を合わせて接続してください。
- 室外機と室内ユニット間の配線は配線間の浮遊容量による誤動作を防止するため、70m を超える場合(最長 120m) は、端子 No. ①、②と③を別々のケーブルで分けて配線してください。

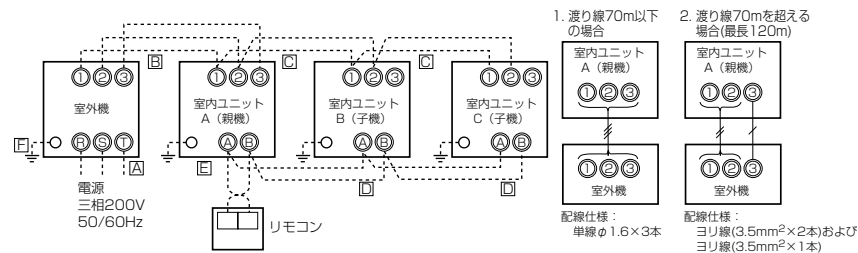

※本図は、標準的な室内外周および室内ユニットとリモコン間の結線を表します。破線は現地配線を表します。

項 目	電 源	渡 り 配 線							
		室外機-室内ユニット [B]	室内ユニット- 室内ユニット [C]	室内ユニット- 室内ユニット [D]	リモコン配線 [E]				
		本数	線径	本数	線径	本数	線径		
AP224形	三相 200V	3 ※	単線 φ1.6mm (70mまで)	2	単線 φ1.6mm	2	VCTF 0.5mm ² ヨリ線 2.0mm ²	2	VCTF 0.5mm ² ヨリ線 2.0mm ²
AP280形	50/60Hz	3 ※	単線 φ1.6mm (120mまで)	2	単線 φ1.6mm	2	VCTF 0.5mm ² ヨリ線 2.0mm ²	2	VCTF 0.5mm ² ヨリ線 2.0mm ²

※70mを超える場合(120m以下)は、端子番号1、2と3を別々のケーブルで分けて配線してください。

お願い

- リモコンの回路は低電圧です。AC200Vの配線と区別して配線してください。点線はすべて現地配線を表します。

4 電気配線 (つづき)

室内基板の設定

1. 本図は、標準的な室内外間および室内ユニットとリモコン間の結線を示し、破線、一点鎖線は現地配線を示します。
2. 室外機、室内ユニットの内部配線は各機種の配線図を参照してください。
3. 室内ユニットの基板設定は不要です。

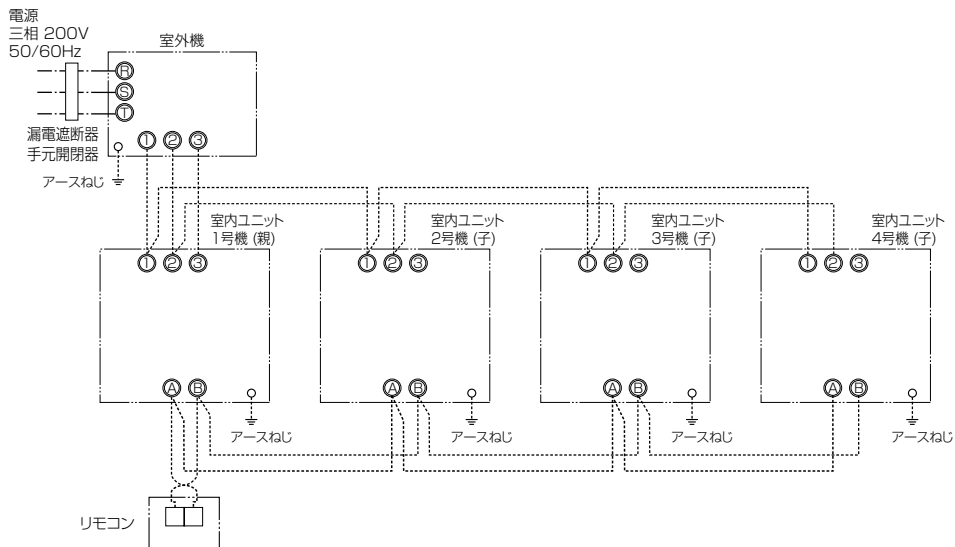

5 アース工事

アース工事は「電気設備に関する技術基準」に従って実施してください。万一の感電事故を防止するほかに、このエアコンは室外機に周波数変換装置（インバーター）を内蔵していますので、高周波による室外機表面などへの帯電やノイズを吸収するためにもアースが必要です。アースがない場合、帯電した室外機表面に手を触れると電気を感じることがあります。

接地の基準 接地の基準はエアコンの電源電圧および設置場所により異なります。下表により接地工事を行ってください。

電源の条件	エアコンの種類	エアコン設置場所	水気のある場所に設置する場合	湿気のある場所に設置する場合	乾燥した場所に設置する場合
対地電圧が150V以下の場合	100Vの機種 (含单相3線式 200Vの機種)			D種接地工事が 必要です。(注③)	D種接地工事は法的には除外されていますが安全のため接地工事をしてください。(注⑥)
対地電圧が150Vをこえる場合	三相200Vの機種 (含单相2線式 200Vの機種)		漏電遮断器を取り付けさらにD種接地工事が 必要です。(注③)		

- 室外機または室内ユニットのどちらか一方のアース端子より、接地工事を行ってください。

重要事項

次のようなものにアース線を接続すると危険ですので、絶対に行わないでください。

水道管・ガス管・避雷針
や電話のアース線

D種接地工事について (注③)

- 接地工事は電気工事士の方が行ってください。
 - 接地抵抗は 100 Ω 以下であることを確認してください。ただし漏電遮断器を取り付けた場合は 500 Ω 以下であることを確認してください。
- 乾燥した場所に設置する場合 (注④)**
- 接地抵抗は 100 Ω 以下になるようにしてください。最悪でも 250 Ω 以下であることを確認してください。

お願い

- アース工事を行う際には、電源プラグを抜いた状態で実施してください。
- 漏電遮断器が働く場合は衝撃波不動作形の漏電遮断器に交換してください。
- 漏電警報器が働く場合は漏電警報器の設定を変更してください。

6 仕上げ

冷媒配管、ユニット間の配線およびドレン配管が完了したら、仕上げテープを巻き、市販の支持金具などで壁に固定してください。

電源電線や室内外接続線は、ガス側のバルブや断熱材のない配管に接触しないようにしてください。

7 試運転

- 起動時の圧縮機保護のため、**運転開始の12時間以上前には室外機電源を投入してください。**
圧縮機保護のため200V電源から圧縮機に通電され、予熱するようになっています。
- 運転する前に次のことを確認してください。**
 - ・配管接続は確実に取り付け、漏れがないこと
 - ・サービスバルブの弁が開いていること
 サービスバルブが閉まった状態で圧縮機を運転すると、異常高圧となり圧縮機などの部品の破損の原因になります。また接続部で漏れがあると空気を吸い込むなどで更に異常高圧となり破裂、けがの原因になります。
- 運転手順は室内ユニットの取扱説明書にしたがってください。

12

8 現地対応機能

夜間低騒音運転

- 市販タイマー（現地手配）と別売部品「室外機応用制御キット(TCB-PCOS1)」を接続することにより、夜間低騒音運転ができます。詳しくは、別売部品「室外機応用制御キット」の説明書を参照してください。
- 能力セーブ運転により夜間の運転音を低くすることができます。
- 外気温度条件等により能力が不足することがあります。

既設配管対応

既設配管を流用する場合には、下記の点に十分注意、点検を行ってください。

- 既設システムの冷媒回収を実施する前に、30分以上、冷房運転すること。
 - 配管の肉厚が規格内で傷やへこみがないこと。
 - 配管内の水分、油の侵入、ゴミなどの侵入がないこと。
 - フレアのゆるみ、溶接部の漏れなどがないこと。
 - 銅管、断熱材の劣化がないこと。
 - 配管の肉厚、配管設置からの年数、配管腐食による漏えいの有無について過去の記録を調べること。
- ※点検を行い不具合がある場合は配管は流用せず新規施工し、断熱材・配管支持部は補修または交換を行ってください。

■既設配管流用時の注意事項

- 既設配管でφ19.1を使用する場合、13ページ「サービススイッチ」(SW01、SW02)の操作の既設配管対応の作業手順に従ってください。
- フレアは、ガス漏れ防止のため再利用せず、製品に付属のフレアナットに交換して新たにフレア加工してください。
- 配管内部のクリーン度を保つため、窒素ガスによるブロー等を行ってください。
(ブロー等により非常に変色したオイルや多量の残渣物が排出された場合は、配管を洗浄してください。)
- 現地配管途中に溶接部がある場合、溶接部のガス漏れチェックを行ってください。

下記に該当する配管は流用せず、新規施工してください。

- 室内ユニットまたは室外機を、長期間配管からはずし開放状態にしていた場合
- 流用前にR22・R410AまたはR407Cの冷媒を使用していない室外機が接続されていた場合
- 既設配管の分岐管は耐圧に問題のある可能性がありますので、指定の分岐管(RBC-TWP***, TRP***)に交換してください。

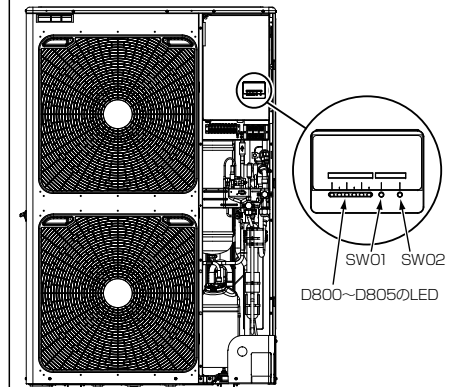

- 既設配管には、JIS B 8607「一般冷媒配管用銅管の種類・寸法」に規定されているものと同等以上の肉厚が必要です。

基準外径 (mm)	肉厚 (mm)	材質	基準外径 (mm)	肉厚 (mm)	材質
φ 6.4	0.8	O材	φ 19.1	1.0	O材
φ 9.5	0.8	O材	φ 22.2	1.0	1/2H材
φ 12.7	0.8	O材	φ 25.4	1.0	1/2H材
φ 15.9	1.0	O材			

- 配管肉厚が上記に満たない薄肉配管は、耐圧強度が不足しますので絶対に使用しないでください。

8 現地対応機能 (つづき)

サービススイッチ (SW01、SW02) の操作

警告

本製品は基板全体が高電圧部になっています。

通電しながらサービススイッチを操作する場合はゴム手袋を使用し、サービススイッチ以外の部分に接触しないように注意してください。サービススイッチ以外の部分に接触すると感電する恐れがあります。



LED 表示について

● LED 表示には 4 パターンあります。

- 点灯
- 消灯
- ◎ 速い点滅 (5 回 / 秒)
- ◇ 遅い点滅 (1 回 / 秒)

● LED 表示の初期状態は右記の通り D805 が点灯となります。

初期状態になっていない場合 (D805 が点滅している場合) はサービススイッチ SW01 と SW02 を同時に 5 秒以上長押しすることで LED 表示を初期状態に戻すことができます。

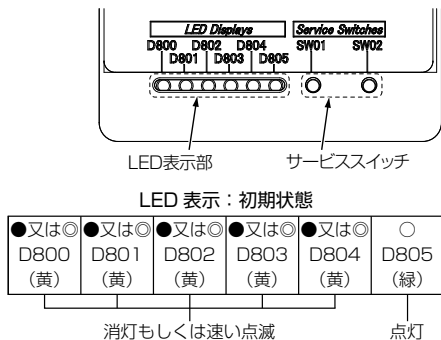

■既設配管対応の作業手順

- ①漏電遮断器を投入し、通電してください。
- ②LED表示が初期状態になっていることを確認してください。初期状態になっていない場合は、初期状態にしてください。
- ③SW01を5秒以上長押しして、D800が点灯しD804が遅い点滅になることを確認してください。(図1)
- ④SW01を4回押しして、LED表示 (D800~D805) を下記「既設配管設定のLED表示」にしてください。(図2)

(図1)

作業手順③実行時のLED表示					
D800	D801	D802	D803	D804	D805
○	●	●	●	◇	●

(図2)

既設配管設定のLED表示					
D800	D801	D802	D803	D804	D805
●	●	○	●	◎	●

⑤SW02を押して、D805を速い点滅にしてください。(SW02を押すたびに、速い点滅⇄消灯を繰り返します。)(図3)

⑥SW02を5秒以上長押しして、D804が遅い点滅、D805が点灯することを確認してください。(図4)

(図3)

作業手順⑤実行時のLED表示					
D800	D801	D802	D803	D804	D805
●	●	○	●	◎	◎

(図4)

作業手順⑥実行時のLED表示					
D800	D801	D802	D803	D804	D805
●	●	○	●	◇	○

⑦SW01とSW02を同時に5秒以上長押ししてLED表示を初期状態に戻してください。

以上で既設配管対応となります。この場合、暖房時外気温および室内温度によっては暖房能力が低下する場合があります。

※操作の途中で不明な点が発生した場合は、SW01とSW02を同時に5秒以上長押しして初期状態に戻ってから設定作業をやり直してください。

■既設配管設定の確認方法

既設配管設定が有効となっているか確認が行えます。

- ①LED表示が初期状態になっていることを確認してください。初期状態になっていない場合は、初期状態にしてください。
- ②SW01を5秒以上長押しして、D800が点灯しD804が遅い点滅になることを確認してください。(図5)
- ③SW01を4回押しして、LED表示 (D800~D805) を下記「既設配管設定のLED表示」にしてください。設定が有効となっていればD802が点灯、D804とD805が早い点滅になっています。(図6)

(図5)

作業手順②実行時のLED表示					
D800	D801	D802	D803	D804	D805
○	●	●	●	◇	●

(図6)

既設配管設定のLED表示					
D800	D801	D802	D803	D804	D805
●	●	○	●	◎	◎

④SW01、SW02を同時に5秒以上長押しして、LED表示を初期状態に戻してください。

■工場出荷時の設定に戻す場合

移設などで工場出荷時の設定に戻したい場合、下記手順で設定を戻すことができます。

- ①LED表示が初期状態になっていることを確認してください。初期状態になっていない場合は、初期状態にしてください。
- ②SW01を5秒以上長押しして、D800が点灯しD804が遅い点滅になることを確認してください。(図7)
- ③SW01を20回押しして、LED表示 (D800~D805) を下記「工場出荷時の設定に戻すLED表示」にしてください。(図8)

(図7)

作業手順②実行時のLED表示					
D800	D801	D802	D803	D804	D805
○	●	●	●	◇	●

(図8)

工場出荷時の設定に戻すLED表示					
D800	D801	D802	D803	D804	D805
●	●	●	●	◎	●

④SW02を5秒以上長押しして、D804が遅い点滅になることを確認してください。(図9)

(図9)

作業手順④実行時のLED表示					
D800	D801	D802	D803	D804	D805
●	●	●	●	◇	●

⑤SW01とSW02を同時に5秒以上長押ししてLED表示を初期状態に戻してください。

8 現地対応機能 (つづき)

応用制御基板対応

応用制御基板を室外機へ取り付ける場合、下記の取付位置にしたがってください。

●詳しくは応用制御基板に付属の取付説明書にしたがって実施してください。

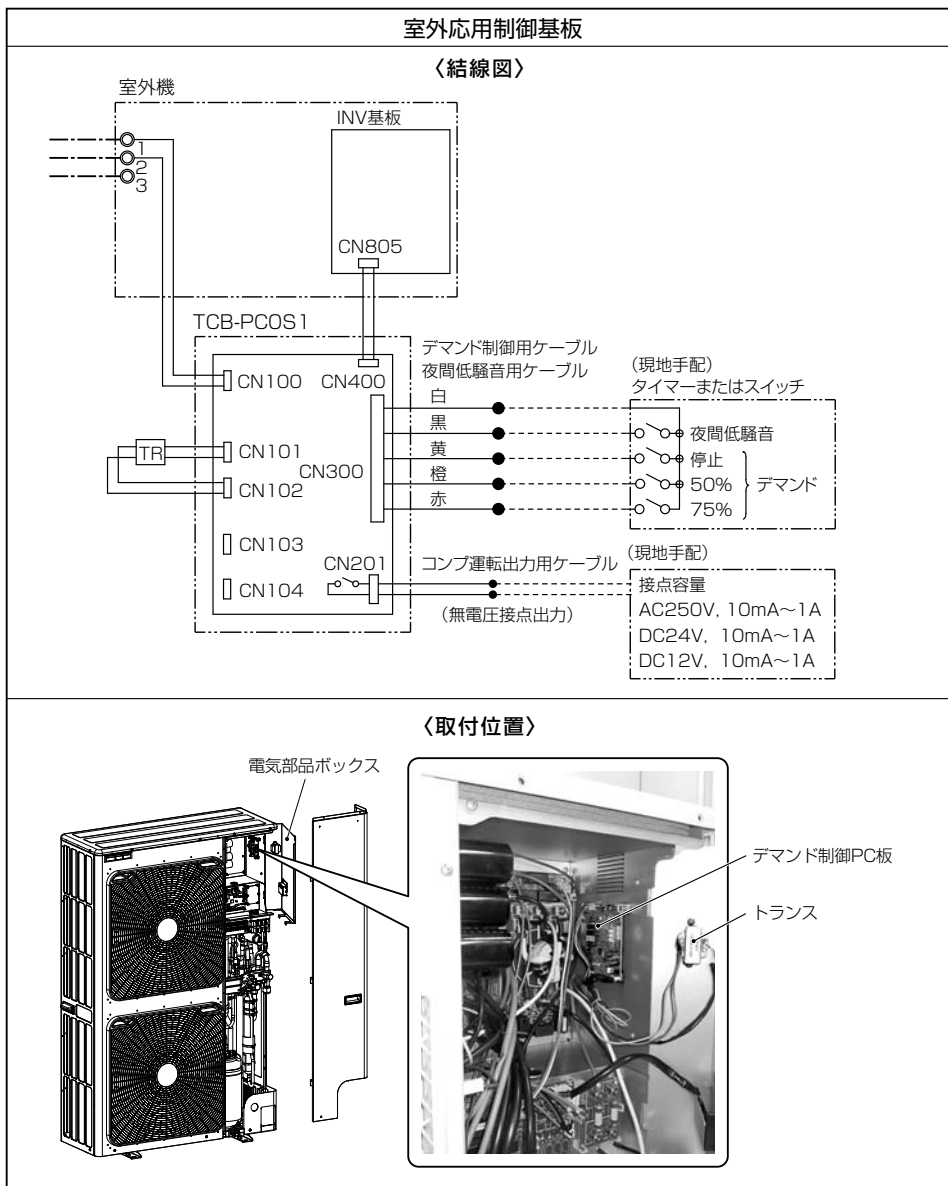

9 故障診断

室内リモコンによる点検コードに加えて、室外機サイクル制御基板のLED表示により室外機の故障診断ができます。各種チェックにお役立てください。室内リモコンの点検コードは室内ユニットの据付説明書をご覧ください。No.8 低圧センサ(Ps)異常とNo.27の昇圧回路異常の内容については、次頁「本機種特有の室内リモコン点検コード」をご覧ください。

■ LED表示と点検コード

No.	異常名	D800	D801	D802	D803	D804	D805
1	正常	●	●	●	●	●	○
2	吐出温度センサ(TD)異常	○	●	●	●	●	○
3	熱交温度センサ(TE)異常	●	○	●	●	●	○
4	熱交温度センサ(TL)異常	○	○	●	●	●	○
5	吸込温度センサ(TS)異常	○	●	○	●	●	○
6	ヒートシンク温度センサ(TH)異常	●	○	○	●	●	○
7	吸込温度センサ(TE,TS)誤接続	○	○	○	●	●	○
8	低圧センサ(Ps)異常 (次頁参照)	●	●	●	○	●	○
9	EEPROM異常	●	○	○	○	●	○
10	圧縮機ブレークダウン	○	○	○	○	●	○
11	圧縮機ロック	●	●	●	○	●	○
12	電流検出回路異常	○	○	○	○	●	○
13	ケースサーモ動作	●	○	○	○	●	○
14	低圧保護動作	○	○	○	○	●	○
15	機種未設定	●	●	●	●	○	○
16	MCU間通信異常	○	●	●	●	○	○
17	吐出温度異常	●	○	●	●	○	○
18	高圧スイッチ動作	○	○	○	●	○	○
19	電源異常	●	●	○	●	○	○
20	ヒートシンク過熱異常	●	○	○	●	○	○
21	ガスリーク検出	○	○	○	●	○	○
22	四方弁反転異常	●	●	●	○	○	○
23	高圧保護動作	○	●	●	○	○	○
24	送風系異常	●	○	●	○	○	○
25	駆動素子短絡	○	○	●	○	○	○
26	位置検出回路異常	●	●	○	○	○	○
27	昇圧回路異常 (次頁参照)	●	○	○	○	○	○

○…点灯、●…消灯、◎…速い点滅(5回/秒)

※LEDとSWは電気部品箱の外側に右図のように配置されています。

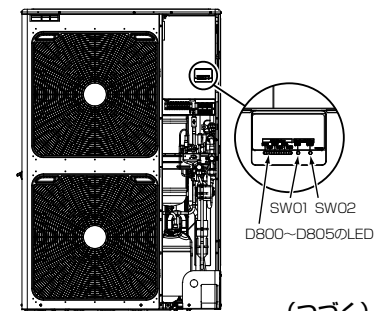

(つづく)

9 故障診断 (つづき)

■本機種特有の室内リモコン点検コード

No.8 低圧センサ(Ps)異常、No.27 昇圧回路異常の室内リモコン点検コードは下表になります。
 下記、点検コードは室内ユニットの据付説明書に記載がありません。

○:点灯、◎:点滅、●:消灯、交互:点滅LEDが2個あるときの点滅状態が交互

No.	ワイヤード リモコン表示部 表示	ワイヤレスリモコン 受信部表示ランプ			代表故障箇所	検出	点検箇所と故障内容	エアコン の状態	
		運転 緑	タイマー 準備中 緑	点滅 橙					
8	F23	◎	◎	○	交互	低圧センサ(Ps)異常	室外	低圧センサが故障したとき	全停止
27	P02	◎	●	◎	交互	室外機昇圧回路異常	室外	昇圧回路の短絡保護動作、 過電流などを検出したとき	全停止

10 お客様への引渡し

- 「保証書」「取扱説明書」「据付説明書」を必ずお客様に渡してください。
保証書には必ず所定事項(★印箇所)をご記入のうえお客様に渡してください。
- 「取扱説明書」の内容を十分ご説明のうえ引渡しをお願いします。
- 暖房シーズンは外気温が低くなると圧縮機保護のため200V電源から圧縮機に通電され、予熱するようになっていきますのでシーズン中は漏電遮断器を入れたまま使用されるよう、十分ご説明のうえお客様に引渡ししてください。
(この場合の消費電力は25～80Wです)

フロン排出抑制法に基づく点検実施のお願い

本製品を所有されているお客様は、フロン排出抑制法に基づく点検を実施してください。
 “点検記録簿”には、機器を設置したときから廃棄するときまでのすべての履歴を記載してください。
 費用等点検に関する詳細につきましては、お買い上げの販売店または東芝エアコン空調換気ご相談センターにお問合せください。
 「点検記録簿」に関しては、下記サイト内にありますので、ダウンロードしてご使用ください。
 日本冷凍空調設備工業連合会のホームページ：<http://www.jarac.or.jp/>

東芝キャリア株式会社

〒416-8521 静岡県富士市蓼原336番地

SN:EB99816101